



# Protecția capului

## Sistemul de produse planet series > Vizie

uvex a creat marca **protecting planet** pentru a evidenția propria misiune pentru mai multă sustenabilitate. Pe baza devizei mărcii **protecting people**, devine o promisiune de a încorpora cei trei piloni ai sustenabilității, și anume **Ecologie, Economie și Social** în toate diviziile, în mod responsabil, în toate acțiunile.

De aceea, uvex verifică, evaluează și optimizează în mod unitar toate etapele din lanțul valoric, la capătul căruia se află un produs cât mai sustenabil.

# uvex pronamic

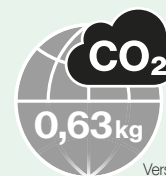

Versiune 06.2023\*

MADE IN GERMANY



**protecting planet**

by using recycled material

### Sistem cu vizieră

- > ecranul vizierii realizat în proporție de 100% din policarbonat din materii prime sustenabile\*\*
- > suportul de vizieră realizat în proporție de 85% din material plastic reciclat (din materiale post-industriale și post-consum de înaltă calitate)
- > reducerea emisiilor de CO<sub>2</sub> cu peste 50%



**protecting planet**

by using environmentally-friendly packaging

### Instrucțiuni de utilizare

- > din hârtie reciclată

### Ambalaj

- > pungi din polietilenă cu compensarea emisiilor de CO<sub>2</sub>
- > este posibilă separarea curată și returnarea în procesul de reciclare

100%

poli-carbonat cu bilanț de masă\*\*  
pentru ecran

Emisii CO<sub>2</sub>

50%

economii



9916000

85%

plastic reciclat la  
suportul de vizieră

\*\* Produsele din materii prime sustenabile sunt produse pentru a căror producție s-au folosit materii prime sau produse primare bio **trasabile în cadrul unui proces de producție fără să poată fi detectat în mod fiabil** carbon biogen **în produsul final**. Urmărirea materiilor prime sustenabile este o metodă contabilă (de ex. pentru proporția de materiale reciclate) utilizată pentru înregistrarea și monitorizarea debitului masic al materialelor plastice de-a lungul întregului lanț de producție. Acest lucru permite ca materiile prime fosile să fie înlocuite în producție, de exemplu prin eliminarea CO<sub>2</sub> a biomasei sau materiilor prime secundare din reciclarea chimică. Deoarece urmărirea materiilor prime sustenabile este o metodă contabilă, proporția exactă de materiale reciclate din produs nu poate fi determinată cu exactitate.

# Prezentare generală standarde

EN 397 · EN 50365

## EN 397 – Căști de protecție industrială















Protecție împotriva obiectelor care cad și consecințelor acestora, cum ar fi leziunile cerebrale și fracturile craniene

**Cerințe obligatorii:** toate căștile care sunt certificate în conformitate cu EN 397 trebuie să îndeplinească aceste cerințe.

- amortizarea verticală a șocurilor
- rezistența la penetrare (obiecte ascuțite și tăioase)
- rezistența la acțiunea flăcărilor
- fixare prin curea de bărbie: cureaua de bărbie se desface la minimum 150 N și maximum 250 N

**Cerințe opționale:** aceste cerințe pot fi îndeplinite de o cască care este certificată în conformitate cu EN 397, dar ele nu sunt cerințe obligatorii.

- temperaturi foarte scăzute (-20 °C sau -30 °C)
- temperaturi foarte ridicate (+150 °C)
- izolare electrică (440 V)
- metal topit (MM)
- deformare laterală (LD)

temperaturi foarte scăzute (-20 °C sau -30 °C)	 uvex airwing	 uvex super boss	 uvex pheos	 uvex pheos alpine	 uvex perffexion	 uvex pronamic alpine	 uvex pronamic
temperaturi foarte ridicate (+150 °C)		 uvex thermo boss					
izolare electrică (440 V)	 uvex airwing E	 uvex thermo boss					
metal topit (MM)			 uvex pheos			 uvex pronamic alpine	 uvex pronamic
deformare laterală					 uvex perffexion	 uvex pronamic alpine	

## EN 50365 – Căști de protecție electroizolante pentru lucrările la instalațiile de joasă tensiune

Protecție împotriva șocurilor electrice și pentru a preveni fenomenul periculos de trecere a curentului electric prin cap

**Cerințe:**

- toate căștile trebuie să îndeplinească și cerințele conform EN 397
- protecție împotriva curentului alternativ până la 1000 V (c.a.) sau împotriva curentului continuu până la 1500 V (c.c.)
- căștile izolante nu trebuie să conțină piese conductoare
- orificiile de ventilare (dacă există) nu trebuie să permită contact neintenționat cu piese sub tensiune



uvex pheos E



uvex pronamic alpine E

# Prezentare generală standarde

EN 12492 · EN 1078

## EN 12492 – Cască de alpinist

Protecție împotriva pericolelor care pot să apară în timpul activităților desfășurate de alpiști

### Cerințe:

- amortizarea verticală, frontală, laterală și dorsală a șocurilor
- rezistența la penetrare
- sistem de suport (cureaua de bărbie se desface la min. 500 N)
- rezistența sistemului de suport: cureaua de bărbie poate să prezinte o alungire maximă de 25 mm
- eficiența sistemului de suport: cască nu are voie să alunece de pe cap



uvex pheos alpine

uvex perffexion

uvex pronamic alpine



## EN 1078 – Cască de bicicletă

Protecția bicicliștilor și a utilizatorilor de skateboarduri și role

### Cerințe:

- capacitate de absorbție a șocurilor la aplicarea forței verticale
- asigurarea eficacității sistemului de suport prin intermediul unui test de îndepărtare
- asigurarea rezistenței mecanice a curelei de bărbie cu o alungire maximă admisă de 35 mm



uvex perffexion



## uvex pronamic

Casca multifuncțională inovatoare

### Combinăția perfectă de protecție și dinamică (protection & dynamic)

Casca modernă, sportivă uvex pronamic dispune de o structură unică și inovatoare a căștii. Având ca sursă de inspirație bionica (frunza de nufăr), a fost proiectat un design interior complet nou al căștii – pentru performanță mai mare, ergonomie mai bună și utilizare mai durabilă a materialelor. uvex pronamic asigură siguranță maximă: pe lângă standardele impuse (amortizarea șocurilor, penetrare, comportament la foc) sunt îndeplinite, de asemenea, cerințe opționale („-30°C”, MM).

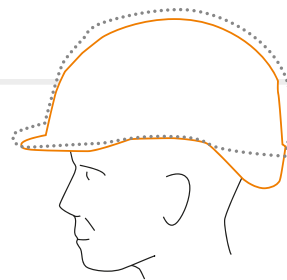

### Poziție de purtare mai aproape de cap

Calota căștii uvex pronamic se situează mai aproape de cap datorită formei optimizate. Casca pare astfel mai ușoară, deoarece centrul său de greutate este acum mai aproape de centrul capului. Zona mărită la nivelul gâtului în partea din spate a capului purtătorului oferă, de asemenea, mai multă protecție.

### Aerisire maximă

Clapetele de aerisire complet integrate sunt ușor de utilizat chiar și atunci când utilizatorul poartă mănuși.

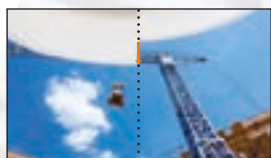

Cozoroc lung Cozoroc scurt

### Vizibilitate optimă

Cozorocul lung protejează împotriva razelor solare, cozorocul scurt extinde câmpul vizual.



### Loc pentru accesorii

Pentru uvex pronamic este disponibilă o gamă largă de accesorii, cum ar fi de exemplu o semivizieră.



### Sistem IES – acum dotare standard

Poziționare confortabilă a ochelarilor de protecție în cască – acum integrați ca dotare standard. Este necesară o clemă pentru ochelari (9772002).



### Suport de gât integrat

Suportul „spiderneck” ergonomic mărește suprafața de contact în partea din spate a capului și asigură mai mult confort la purtare în special la lucrări efectuate deasupra capului.

### Gamă extinsă de mărimi

Reglarea reglabilă a mărimii de la 51 până la 65 cm



### Geometria optimizată a benzii de cap

Sub banda antitranspirație, banda de cap flexibilă nou dezvoltată împreună cu zona suplă a frunții asigură o senzație plăcută la purtare și o poziționare fixă și sigură.



### Structură ușoară și robustă

Prin noul design interior al căștii se fac economii de material fără a afecta stabilitatea.



# Protecția capului

uvex pronamic B-WR · pronamic B-S-WR · pronamic S-KR



9731030



9731130



9731330



9731530

## uvex pronamic B-WR

- adaptoare cu fante euro laterale (30 mm) pentru montarea de antifoane externe pentru protecția auzului și viziune
- elemente suplimentare pentru montarea gamei noastre complexe de accesorii
- orificii de ventilare reglabile pentru aerisire maximă
- harnașament interior (9790310) cu sistem cu buton rotativ pentru reglarea variabilă a lățimii
- echipată cu bandă antitranspirație (9790311)
- fixarea prin bandă textilă în șase puncte asigură un nivel optim de potrivire și confort maxim
- adaptor pentru clema pentru ochelari IES (9772002) inclus ca dotare standard

uvex pronamic B-WR				
<b>Nr. art.</b>	9731030	9731130	9731330	9731530
<b>Culoare</b>	alb	galben	roșu	albastru
<b>Versiune</b>	cu cozoroc lung			
<b>Material</b>	HDPE	HDPE	HDPE	HDPE
<b>Standard</b>	EN 397	EN 397	EN 397	EN 397
	-30 °C, MM	-30 °C, MM	-30 °C, MM	-30 °C, MM
<b>Mărime</b>	de la 51 până la 65 cm	de la 51 până la 65 cm	de la 51 până la 65 cm	de la 51 până la 65 cm
<b>Unitate de comandă</b>	BUC	BUC	BUC	BUC
<b>Ambalaj exterior</b>	CARTON CU 25 BUC	CARTON CU 25 BUC	CARTON CU 25 BUC	CARTON CU 25 BUC



9731031



9731131



9731331



9731531

## uvex pronamic B-S-WR

- cozoroc scurt pentru un câmp vizual mai mare
- adaptoare cu fante euro laterale (30 mm) pentru montarea de antifoane externe pentru protecția auzului și viziune
- elemente suplimentare pentru montarea gamei noastre complexe de accesorii
- orificii de ventilare reglabile pentru aerisire maximă
- harnașament interior (9790310) cu sistem cu buton rotativ pentru reglarea variabilă a lățimii
- echipată cu bandă antitranspirație (9790311)
- fixarea prin bandă textilă în șase puncte asigură un nivel optim de potrivire și confort maxim
- adaptor pentru clema pentru ochelari IES (9772002) inclus ca dotare standard

uvex pronamic B-S-WR				
<b>Nr. art.</b>	9731031	9731131	9731331	9731531
<b>Culoare</b>	alb	galben	roșu	albastru
<b>Versiune</b>	cu cozoroc scurt			
<b>Material</b>	HDPE	HDPE	HDPE	HDPE
<b>Standard</b>	EN 397	EN 397	EN 397	EN 397
	-30 °C, MM	-30 °C, MM	-30 °C, MM	-30 °C, MM
<b>Mărime</b>	de la 51 până la 65 cm	de la 51 până la 65 cm	de la 51 până la 65 cm	de la 51 până la 65 cm
<b>Unitate de comandă</b>	BUC	BUC	BUC	BUC
<b>Ambalaj exterior</b>	CARTON CU 25 BUC	CARTON CU 25 BUC	CARTON CU 25 BUC	CARTON CU 25 BUC



9731033



9731133



9731333



9731533

## uvex pronamic S-KR

- curea de bărbie tip furcă premontată, cu fixare în 4 puncte (9790021)
- clemă de fixare (9790022) pentru poziționarea curelei de bărbie tip furcă în poziție de repaus
- cozoroc scurt pentru un câmp vizual mai mare
- adaptoare cu fante euro laterale (30 mm) pentru montarea de antifoane externe pentru protecția auzului și viziune
- elemente suplimentare pentru montarea gamei noastre complexe de accesorii
- orificii de ventilare reglabile pentru aerisire maximă
- harnașament interior (9790310) cu sistem cu buton rotativ pentru reglarea variabilă a lățimii
- echipată cu bandă antitranspirație (9790311)
- fixarea prin bandă textilă în șase puncte asigură un nivel optim de potrivire și confort maxim
- adaptor pentru clema pentru ochelari IES (9772002) inclus ca dotare standard

uvex pronamic S-KR				
<b>Nr. art.</b>	9731033	9731133	9731333	9731533
<b>Culoare</b>	alb	galben	roșu	albastru
<b>Versiune</b>	cu cozoroc scurt și curea de bărbie tip furcă premontată			
<b>Material</b>	HDPE	HDPE	HDPE	HDPE
<b>Standard</b>	EN 397	EN 397	EN 397	EN 397
	-30 °C, MM	-30 °C, MM	-30 °C, MM	-30 °C, MM
<b>Mărime</b>	de la 51 până la 65 cm	de la 51 până la 65 cm	de la 51 până la 65 cm	de la 51 până la 65 cm
<b>Unitate de comandă</b>	BUC	BUC	BUC	BUC
<b>Ambalaj exterior</b>	CARTON CU 25 BUC	CARTON CU 25 BUC	CARTON CU 25 BUC	CARTON CU 25 BUC

MADE IN GERMANY



# Protecția capului

uvex pronamic alpine



## Aerisire foarte bună

Orificiile de ventilare laterale îmbunătățesc semnificativ climatul sub mască.

## Versiune închisă

Această versiune oferă protecție optimă și la lucrul în zone de joasă tensiune. Îndeplinește în totalitate cerințele standardelor EN 397, EN 50365, precum și ale EN 12492 cu excepția punctului 4.1.4 (Aerisire).



## Ajustare optimă

Intervalul mare de reglare al sistemului cu buton rotativ și posibilitatea de reglare individuală a harnașamentului interior permit purtătorului să regleze casca în mod optim pe forma capului său.

## EN 12492 și EN 397

Echipamentul optim pentru orice utilizare. Indiferent dacă este vorba despre lucru la înălțime sau utilizare ca și cască de protecție industrială, datorită schimbării simple și rapide a sistemului de curea de bărbie, casca îndeplinește cerințele pentru ambele tipuri de utilizare și asigură astfel protecție optimă tot timpul.

## Mips inclus

Pentru absorbția suplimentară a energiei de rotație și, ca rezultat, reducerea eventualei forțe transferate pe capul purtătorului s-a integrat opțional o calotă interioară Mips suplimentară. O descriere detaliată a modului de funcționare a sistemului de siguranță Mips este disponibilă la pagina 123.

## Accesoriiile pot fi montate simplu și rapid

Cele patru cleme de fixare cu efect stilistic garantează o fixare optimă a accesoriilor pentru cască. Astfel se asigură faptul că produsele necesare pentru utilizarea în cauză, cum ar fi lămpi/ochelari de protecție tip goggle cu fixare etanșă sunt tot timpul perfect poziționate și la dispoziția utilizatorului.



Informații suplimentare găsiți pe [uvex-safety.com/en/uvex-pronamic-alpine](http://uvex-safety.com/en/uvex-pronamic-alpine) (sau prin scanarea codului QR).



# Protecția capului

uvex pronamic alpine · pronamic alpine E



9735030

9735130

9735230

Prodot testat cu privire la LD



## uvex pronamic alpine

- cască multifuncțională care îndeplinește cerințele standardelor EN 397 și EN 12492
- opțional cu calotă interioară Mips brevetată
- adaptoare cu fante euro laterale (30 mm) pentru montarea de antifoane externe pentru protecția auzului și viziere
- patru cleme de fixare pentru montarea de lămpi de cap sau ochelari de protecție tip goggle cu fixare etanșă
- elemente suplimentare pentru montarea gamei noastre complexe de accesorii
- orificii de ventilare pentru aerisire maximă

- harnașament interior reglabil și versatil cu sistem cu buton rotativ pentru reglare variabilă
- calota interioară din EPS asigură un nivel optim de potrivire și confort
- cureaua de bărbie tip furcă în versiunea pentru EN 12492 (nr. art. 9790351) inclusă în componența livrării standard; versiunea pentru EN 397 (nr. art. 9790021) disponibilă separat ca accesoriu
- seturi igienice interschimbabile 9790350 și 9790352 (Mips)



uvex pronamic alpine						
Nr. art.	9735030	9735130	9735230	9735031	9735131	9735231
Culoare	alb	hi-viz galben	hi-viz portocaliu	alb	hi-viz galben	hi-viz portocaliu
Versiune				Mips		Mips
Material	ABS	ABS	ABS	ABS	ABS	ABS
Standard	EN 12492, EN 397 -30 °C, MM, LD	EN 12492, EN 397 -30 °C, MM, LD	EN 12492, EN 397 -30 °C, MM, LD	EN 12492, EN 397 -30 °C, MM, LD	EN 12492, EN 397 -30 °C, MM, LD	EN 12492, EN 397 -30 °C, MM, LD
Mărime	de la 51 până la 63 cm	de la 51 până la 63 cm	de la 51 până la 63 cm	de la 51 până la 63 cm	de la 51 până la 63 cm	de la 51 până la 63 cm
Unitate de comandă	BUC	BUC	BUC	BUC	BUC	BUC
Ambalaj exterior	CARTON CU 8 BUC	CARTON CU 8 BUC	CARTON CU 8 BUC	CARTON CU 8 BUC	CARTON CU 8 BUC	CARTON CU 8 BUC



9736030

9736130

9736230

Prodot testat cu privire la LD

## uvex pronamic alpine E

- cască multifuncțională care îndeplinește cerințele standardelor EN 397, EN 50365 și EN 12492 (cu excepția punctului 4.1.4 Aerisire)
- opțional cu calotă interioară Mips brevetată
- adaptoare cu fante euro laterale (30 mm) pentru montarea de antifoane externe pentru protecția auzului și viziere
- patru cleme de fixare pentru montarea de lămpi de cap sau ochelari de protecție tip goggle cu fixare etanșă

- elemente suplimentare pentru montarea gamei noastre complexe de accesorii
- harnașament interior reglabil și versatil cu sistem cu buton rotativ pentru reglare variabilă
- calota interioară din EPS asigură un nivel optim de potrivire și confort
- cureaua de bărbie tip furcă în versiunea pentru EN 12492 (nr. art. 9790351) inclusă în componența livrării standard; versiunea pentru EN 397 (nr. art. 9790021) disponibilă separat ca accesoriu
- seturi igienice interschimbabile 9790350 și 9790352 (Mips)

uvex pronamic alpine E						
Nr. art.	9736030	9736130	9736230	9736031	9736131	9736231
Culoare	alb	hi-viz galben	hi-viz portocaliu	alb	hi-viz galben	hi-viz portocaliu
Versiune				Mips		Mips
Material	ABS	ABS	ABS	ABS	ABS	ABS
Standard	EN 50365 EN 12492 (cu excepția 4.1.4) EN 397 -30 °C, MM, LD	EN 50365 EN 12492 (cu excepția 4.1.4) EN 397 -30 °C, MM, LD	EN 50365 EN 12492 (cu excepția 4.1.4) EN 397 -30 °C, MM, LD	EN 50365 EN 12492 (cu excepția 4.1.4) EN 397 -30 °C, MM, LD	EN 50365 EN 12492 (cu excepția 4.1.4) EN 397 -30 °C, MM, LD	EN 50365 EN 12492 (cu excepția 4.1.4) EN 397 -30 °C, MM, LD
Mărime	de la 51 până la 63 cm	de la 51 până la 63 cm	de la 51 până la 63 cm	de la 51 până la 63 cm	de la 51 până la 63 cm	de la 51 până la 63 cm
Unitate de comandă	BUC	BUC	BUC	BUC	BUC	BUC
Ambalaj exterior	CARTON CU 8 BUC	CARTON CU 8 BUC	CARTON CU 8 BUC	CARTON CU 8 BUC	CARTON CU 8 BUC	CARTON CU 8 BUC

# Protecția capului

uvex pheos S-KR Mips



## Calotă interioară Mips

Sistemul de siguranță Mips suplimentar este integrat în harnașamentul interior.



## Suport mare pentru gât

Suportul de gât suplimentar mărește suprafața de contact și reduce astfel presiunea asupra părții din spate a capului purtătorului. Acest lucru îmbunătățește confortul la purtare.



## Curea de bărbie tip furcă premontată

Cureaua de bărbie tip furcă confortabilă asigură casca în special la lucrări efectuate deasupra capului și asigură o protecție optimă.

# Protecția capului

## uvex pheos S-KR Mips

### Ce este Mips

Sistemul de siguranță Mips a fost dezvoltat pentru a oferi protecție suplimentară căștilor de protecție în caz de accidente multiple.

În anumite situații de impact, sistemul Mips poate reduce forțele periculoase care altfel ar putea fi transpuse pe capul purtătorului căștii.

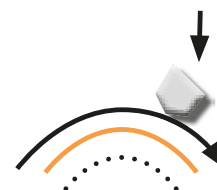
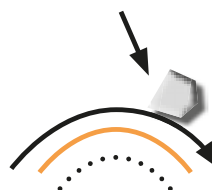
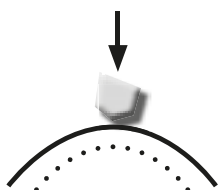

### Impact drept

Căștile de protecție uzuale sunt dezvoltate și testate pentru impact drept. În majoritatea cazurilor însă impactul are loc oblic, ceea ce poate determina mișcări de rotație pentru cap.

### Impact oblic

Calota cu fricțiune redusă ajută la reducerea mișcărilor de rotație ale capului în anumite cazuri de impact oblic.



Informații suplimentare găsiți pe [uvex-safety.com/en/mips/](http://uvex-safety.com/en/mips/) (sau prin scanarea codului QR).



9772090



9772190



9772260

### uvex pheos S-KR Mips

- cască de protecție cu fante pentru viziune, antifoane externe cu montare pe cască și lămpi de cască uvex
- calota interioară Mips absoarbe energia de rotație
- trei orificii de ventilare reglabile pentru aerisire maximă
- harnașament interior cu sistem cu buton rotativ pentru reglarea variabilă a lățimii

- fixarea prin bandă textilă în șase puncte asigură un nivel optim de potrivire și confort
- curea de bărbie tip furcă premontată, cu fixare în 4 puncte (9790021)
- suportul de gât mare (9790149) sporește confortul la purtare
- echipată cu bandă antitranspirație (9760260)
- disponibilă și ca versiune planet, consultați pagina 129

uvex pheos S-KR Mips			
Nr. art.	9772090	9772190	9772260
Culoare	alb	galben	hi-viz portocaliu
Versiune	cu cozoroc scurt	cu cozoroc scurt	cu cozoroc scurt
Material	HDPE	HDPE	HDPE
Standard	EN 397 -30°C, MM	EN 397 -30°C, MM	EN 397 -30°C, MM
Mărime	de la 52 până la 61 cm	de la 52 până la 61 cm	de la 52 până la 61 cm
Unitate de comandă	BUC	BUC	BUC
Ambalaj exterior	CARTON CU 20 BUC	CARTON CU 20 BUC	CARTON CU 20 BUC

## Protecția capului

uvex airwing B · uvex airwing B-WR · uvex super boss



### uvex airwing B · uvex airwing B-WR

- cască de protecție cu fante pentru viziere și antifoane externe cu montare pe cască uvex
- adaptoare cu fante euro laterale (30 mm) pentru montarea de antifoane externe pentru protecția auzului
- îndeplinește cerințele standardului EN 397 și cerința suplimentară pentru temperaturi foarte scăzute (-30 °C)
- trei orificii de ventilare reglabile pentru aerisire maximă
- harnașament interior convențional pentru o ajustare individuală și comodă (uvex airwing B)
- harnașament interior cu sistem cu buton rotativ pentru reglarea variabilă a lățimii (uvex airwing B-WR)
- echipată cu bandă antitranspirație 9760005
- fixarea prin bandă textilă în șase puncte asigură un nivel optim de potrivire și confort

uvex airwing B cu harnașament interior convențional							
Nr. art.	9762020	9762120	9762220	9762320	9762420	9762520	9762920
Culoare	alb	galben	portocaliu	roșu	verde	albastru	negru
Versiune	cu cozoroc lung	cu cozoroc lung	cu cozoroc lung	cu cozoroc lung	cu cozoroc lung	cu cozoroc lung	cu cozoroc lung
Material	HDPE	HDPE	HDPE	HDPE	HDPE	HDPE	HDPE
Standard	EN 397, -30 °C	EN 397, -30 °C	EN 397, -30 °C	EN 397, -30 °C	EN 397, -30 °C	EN 397, -30 °C	EN 397, -30 °C
Mărime	de la 51 până la 61 cm	de la 51 până la 61 cm	de la 51 până la 61 cm	de la 51 până la 61 cm	de la 51 până la 61 cm	de la 51 până la 61 cm	de la 51 până la 61 cm
Unitate de comandă	BUC	BUC	BUC	BUC	BUC	BUC	BUC
Ambalaj exterior	CARTON CU 25 BUC	CARTON CU 25 BUC	CARTON CU 25 BUC	CARTON CU 25 BUC	CARTON CU 25 BUC	CARTON CU 25 BUC	CARTON CU 25 BUC

uvex airwing B-WR cu sistem cu buton rotativ						
Nr. art.	9762030	9762130	9762230	9762330	9762430	9762530
Culoare	alb	galben	portocaliu	roșu	verde	albastru
Versiune	cu cozoroc lung	cu cozoroc lung	cu cozoroc lung	cu cozoroc lung	cu cozoroc lung	cu cozoroc lung
Material	HDPE	HDPE	HDPE	HDPE	HDPE	HDPE
Standard	EN 397, -30 °C	EN 397, -30 °C	EN 397, -30 °C	EN 397, -30 °C	EN 397, -30 °C	EN 397, -30 °C
Mărime	de la 52 până la 61 cm	de la 52 până la 61 cm	de la 52 până la 61 cm	de la 52 până la 61 cm	de la 52 până la 61 cm	de la 52 până la 61 cm
Unitate de comandă	BUC	BUC	BUC	BUC	BUC	BUC
Ambalaj exterior	CARTON CU 25 BUC	CARTON CU 25 BUC	CARTON CU 25 BUC	CARTON CU 25 BUC	CARTON CU 25 BUC	CARTON CU 25 BUC



### uvex super boss

- cască de protecție cu fante pentru viziere și antifoane externe cu montare pe cască uvex
- adaptoare cu fante euro laterale (30 mm) pentru montarea de antifoane externe pentru protecția auzului
- îndeplinește cerințele standardului EN 397 și cerința suplimentară pentru temperaturi foarte scăzute (-20 °C)
- harnașament interior convențional pentru o ajustare individuală și comodă
- echipată cu bandă antitranspirație 9790004
- fante de aerisire laterale reglabile
- fixarea prin bandă textilă în șase puncte asigură un nivel optim de potrivire și confort

uvex super boss cu harnașament interior convențional			
Nr. art.	9750020	9750120	9750520
Culoare	alb	galben	albastru
Versiune	cu cozoroc lung	cu cozoroc lung	cu cozoroc lung
Material	HDPE	HDPE	HDPE
Standard	EN 397, -20 °C	EN 397, -20 °C	EN 397, -20 °C
Mărime	de la 52 până la 61 cm	de la 52 până la 61 cm	de la 52 până la 61 cm
Unitate de comandă	BUC	BUC	BUC
Ambalaj exterior	CARTON CU 25 BUC	CARTON CU 25 BUC	CARTON CU 25 BUC

MADE IN GERMANY



# Protecția capului

uvex airwing B-S · uvex airwing B-S-WR · uvex thermo boss



9762021



9762121



9762221



9762331



9762431



9762531



## uvex airwing B-S · uvex airwing B-S-WR

- cască de protecție cu fante pentru vedere și antifoane externe cu montare pe cască uvex
- adaptoare cu fante euro laterale (30 mm) pentru montarea de antifoane externe pentru protecția auzului
- îndeplinește cerințele standardului EN 397 și cerința suplimentară pentru temperaturi foarte scăzute (-30 °C)
- trei orificii de ventilare reglabile pentru aerisire maximă

- harnașament interior convențional pentru o ajustare individuală și comodă (uvex airwing B-S)
- harnașament interior cu sistem cu buton rotativ pentru reglarea variabilă a lățimii (uvex airwing B-S-WR)
- echipată cu bandă antitranspirație 9760005
- cozoroc scurt pentru câmp vizual extins în sus
- fixarea prin bandă textilă în șase puncte asigură un nivel optim de potrivire și confort

uvex airwing B-S cu harnașament interior convențional

Nr. art.	9762021	9762121	9762221	9762321	9762421	9762521
Culoare	alb	galben	portocaliu	roșu	verde	albastru
Versiune	cu cozoroc scurt	cu cozoroc scurt	cu cozoroc scurt	cu cozoroc scurt	cu cozoroc scurt	cu cozoroc scurt
Material	HDPE	HDPE	HDPE	HDPE	HDPE	HDPE
Standard	EN 397, -30 °C	EN 397, -30 °C	EN 397, -30 °C	EN 397, -30 °C	EN 397, -30 °C	EN 397, -30 °C
Mărime	de la 51 până la 61 cm	de la 51 până la 61 cm	de la 51 până la 61 cm	de la 51 până la 61 cm	de la 51 până la 61 cm	de la 51 până la 61 cm
Unitate de comandă	BUC	BUC	BUC	BUC	BUC	BUC
Ambalaj exterior	CARTON CU 25 BUC	CARTON CU 25 BUC	CARTON CU 25 BUC	CARTON CU 25 BUC	CARTON CU 25 BUC	CARTON CU 25 BUC

uvex airwing B-S-WR cu sistem cu buton rotativ

Nr. art.	9762031	9762131	9762231	9762331	9762431	9762531
Culoare	alb	galben	portocaliu	roșu	verde	albastru
Versiune	cu cozoroc scurt	cu cozoroc scurt	cu cozoroc scurt	cu cozoroc scurt	cu cozoroc scurt	cu cozoroc scurt
Material	HDPE	HDPE	HDPE	HDPE	HDPE	HDPE
Standard	EN 397, -30 °C	EN 397, -30 °C	EN 397, -30 °C	EN 397, -30 °C	EN 397, -30 °C	EN 397, -30 °C
Mărime	de la 52 până la 61 cm	de la 52 până la 61 cm	de la 52 până la 61 cm	de la 52 până la 61 cm	de la 52 până la 61 cm	de la 52 până la 61 cm
Unitate de comandă	BUC	BUC	BUC	BUC	BUC	BUC
Ambalaj exterior	CARTON CU 25 BUC	CARTON CU 25 BUC	CARTON CU 25 BUC	CARTON CU 25 BUC	CARTON CU 25 BUC	CARTON CU 25 BUC



9754000



9754100



9754300

## uvex thermo boss

- cască de protecție uvex cu fante pentru vedere, antifoane externe cu montare pe cască și canal de ploaie
- calota căștii fabricată din policarbonat termorezistent pentru utilizare la temperaturi ambiante ridicate
- adaptoare cu fante euro laterale (30 mm) pentru montarea de antifoane externe pentru protecția auzului
- îndeplinește cerințele standardului EN 397 și cerința suplimentară (440 V c.a. și +150 °C)
- harnașament interior convențional pentru o ajustare individuală și comodă
- echipată cu bandă antitranspirație 9790004
- fixarea prin bandă textilă în șase puncte asigură un nivel optim de potrivire și confort

uvex thermo boss

Nr. art.	9754000	9754100	9754300
Culoare	alb	galben	roșu
Versiune	cu cozoroc lung	cu cozoroc lung	cu cozoroc lung
Material	policarbonat întărit cu fibră de sticlă	policarbonat întărit cu fibră de sticlă	policarbonat întărit cu fibră de sticlă
Standard	EN 397	EN 397	EN 397
	+150 °C, 440 V c.a.	+150 °C, 440 V c.a.	+150 °C, 440 V c.a.
Mărime	de la 52 până la 61 cm	de la 52 până la 61 cm	de la 52 până la 61 cm
Unitate de comandă	BUC	BUC	BUC
Ambalaj exterior	CARTON CU 25 BUC	CARTON CU 25 BUC	CARTON CU 25 BUC

MADE IN GERMANY



## Protecția capului

uvex pheos alpine · uvex perfexxion



### uvex pheos alpine

- cască multifuncțională pentru lucrul la înălțime și operații de salvare
- combinarea caracteristicilor căștii de protecție industrială (EN 397) cu cerințele unei căști de alpinist (EN 12492)
- calota de cască ușoară din ABS asigură protecție și durabilitate
- cozoroc scurt pentru câmp vizual extins în sus
- adaptoare cu fante euro laterale (30 mm) pentru montarea de antifoane externe pentru protecția auzului și viziere
- sunt disponibile opțiuni de montare pentru lampă de cap și ochelari de protecție tip goggle cu fixare etanșă
- orificii de ventilare permanent deschise
- îndeplinește cerințele standardului EN 397 și cerința suplimentară pentru temperaturi foarte scăzute (-30 °C)

- curea de bărbie nituită ferm pentru utilizare în conformitate cu EN 12492
- fixarea prin bandă textilă în șase puncte asigură potrivire optimă și confort ridicat
- harnașament interior cu sistem cu buton rotativ pentru reglarea variabilă a lățimii
- cască este livrată în mod standard cu o bandă antitranspirație din poliuretan de culoare neagră (nr. art. 9760009); opțional este disponibilă și o bandă antitranspirație din piele sintetică de culoare deschisă (nr. art. 9760005)



product design award

2013

uvex pheos alpine cu sistem cu buton rotativ

Nr. art.	9773050	9773150	9773250	9773350	9773450	9773550	9773950
<b>Culoare</b>	alb	galben	portocaliu	roșu	verde	albastru	negru
<b>Versiune</b>	cu cozoroc scurt	cu cozoroc scurt	cu cozoroc scurt	cu cozoroc scurt	cu cozoroc scurt	cu cozoroc scurt	cu cozoroc scurt
<b>Material</b>	ABS	ABS	ABS	ABS	ABS	ABS	ABS
<b>Standard</b>	EN 397, -30 °C EN 12492	EN 397, -30 °C EN 12492	EN 397, -30 °C EN 12492	EN 397, -30 °C EN 12492	EN 397, -30 °C EN 12492	EN 397, -30 °C EN 12492	EN 397, -30 °C EN 12492
<b>Mărime</b>	de la 52 până la 61 cm	de la 52 până la 61 cm	de la 52 până la 61 cm	de la 52 până la 61 cm	de la 52 până la 61 cm	de la 52 până la 61 cm	de la 52 până la 61 cm
<b>Unitate de comandă</b>	BUC, ambalate individual în CARTON	BUC, ambalate individual în CARTON	BUC, ambalate individual în CARTON	BUC, ambalate individual în CARTON	BUC, ambalate individual în CARTON	BUC, ambalate individual în CARTON	BUC, ambalate individual în CARTON
<b>Ambalaj exterior</b>	CARTON CU 6 BUC	CARTON CU 6 BUC	CARTON CU 6 BUC	CARTON CU 6 BUC	CARTON CU 6 BUC	CARTON CU 6 BUC	CARTON CU 6 BUC

### Produs testat cu privire la LD



9720940

9720950

9720040

9720050

### uvex perfexxion

- combinație unică a standardelor EN 397 (parțial), EN 12492 și EN 1078
- adaptoare cu fante euro laterale (30 mm) pentru montarea de antifoane externe pentru protecția auzului
- fante suplimentare pentru completare cu diverse accesorii
- îndeplinește următoarele standarde:
  - EN 397 (parțial) – Standardul pentru căști de protecție industriale
- cerințe opționale: LD, -30 °C
  - EN 12492 – Standardul pentru căști de alpinism
  - EN 1078 – Standardul pentru căști de ciclism

- rigiditatea laterală crescută (LD) asigură o funcție suplimentară de protecție
- orificii de ventilare reglabile și confortabile pentru aerisire maximă
- harnașament interior cu sistem cu buton rotativ pentru o reglare variabilă a lățimii și a înălțimii
- harnașament interior cu plasă interioară confortabilă pentru un plus de confort la purtare
- potrivire optimă datorită disponibilității în două mărimi (M și L)
- cozoroc suplimentar cu clemă, inclus în componența livrării

uvex perfexxion

Nr. art.	9720940	9720950	9720040	9720050
<b>Culoare</b>	negru	negru	alb	alb
<b>Versiune</b>	cu cozoroc scurt	cu cozoroc scurt	cu cozoroc scurt	cu cozoroc scurt
<b>Material</b>	ABS	ABS	ABS	ABS
<b>Standard</b>	EN 397, -30 °C, LD EN 12492, EN 1078	EN 397, -30 °C, LD EN 12492, EN 1078	EN 397, -30 °C, LD EN 12492, EN 1078	EN 397, -30 °C, LD EN 12492, EN 1078
<b>Mărime</b>	M (de la 52 până la 58 cm)	L (de la 59 până la 63 cm)	M (de la 52 până la 58 cm)	L (de la 59 până la 63 cm)
<b>Unitate de comandă</b>	BUC	BUC	BUC	BUC
<b>Ambalaj exterior</b>	CARTON CU 6 BUC	CARTON CU 6 BUC	CARTON CU 6 BUC	CARTON CU 6 BUC

# Protecția capului

uvex pheos forestry · uvex pheos ABS



Informații suplimentare găsiți pe [uvex-safety.com/en/forestryset](http://uvex-safety.com/en/forestryset) (sau prin scanarea codului QR).



## uvex pheos forestry

- set special adaptat la cerințele lucrărilor forestiere și de silvicultură compus din cască de protecție uvex pheos ABS B-S-WR, vizieră pentru muncitori forestieri uvex pheos și antifoane externe montabile pe cască uvex pheos K2P cu prindere mecanică
- cu set de autocolante, inclusiv curea de bărbie premontată și fluier de semnalizare
- îndeplinește cerințele standardului EN 397, cerința suplimentară pentru temperaturi foarte scăzute (-30 °C), precum și cerințele standardelor EN 352-3 și EN 1731
- viziera din plasă metalică complet integrată cu transmisie (translucidență) ridicată protejează împotriva obiectelor străine și asigură o vizibilitate nerestricționată
- antifoanele externe pentru protecția auzului cu nivel foarte ridicat de atenuare a zgomotului (SNR: 30 dB) completează perfect sistemul și protejează în mod fiabil împotriva zgomotului produs de ferăstraiele cu lanț și motocoase
- trei orificii de ventilare reglabile pentru aerisire maximă, aerisire în direcția mișcării
- harnașament interior cu sistem cu buton rotativ pentru reglarea variabilă a lățimii cu o singură mână

uvex pheos forestry - set premontat			
Nr. art.	9774236	9774237	9774238
<b>Culoare</b>	galben	portocaliu	roșu
<b>Versiune</b>	cu cozoroc scurt	cu cozoroc scurt	cu cozoroc scurt
<b>Material</b>	ABS	ABS	ABS
<b>Standard</b>	EN 397, -30 °C, MM EN 1731:2006-F EN 352-3	EN 397, -30 °C, MM EN 1731:2006-F EN 352-3	EN 397, -30 °C, MM EN 1731:2006-F EN 352-3
<b>Mărime</b>	de la 52 până la 61 cm	de la 52 până la 61 cm	de la 52 până la 61 cm
<b>Unitate de comandă</b>	BUC	BUC	BUC
<b>Ambalaj exterior</b>	CARTON CU 15 BUC	CARTON CU 15 BUC	CARTON CU 15 BUC

uvex pheos forestry - piese de schimb		
Nr. art.		Unitate de comandă
9790210	Vizieră de schimb metalică	BUC
2600214	uvex K2P cu prindere mecanică	PERECHE
9760106	Harnașament interior de schimb pheos ABS	BUC
9760009	Bandă antitranspirație pheos ABS	BUC
9790021	Curea de bărbie cu fixare în 4 puncte	BUC
9790146	Fluier de semnalizare	BUC



## uvex pheos ABS

- cască de protecție din ABS cu fante pentru vizieră, antifoane externe cu montare pe cască și lămpi de cască uvex
- adaptoare cu fante euro laterale (30 mm) pentru montarea de antifoane externe pentru protecția auzului
- îndeplinește cerințele standardului EN 397 și cerința suplimentară pentru temperaturi foarte scăzute (-30 °C)
- rigiditate laterală ridicată
- trei orificii de ventilare reglabile pentru aerisire maximă
- harnașament interior cu sistem cu buton rotativ (9760106) și bandă antitranspirație (9760009)
- fixarea prin bandă textilă în șase puncte asigură un nivel optim de potrivire și confort

uvex pheos ABS B-S-WR cu sistem cu buton rotativ				
Nr. art.	9772071	9772171	9772271	9772371
<b>Culoare</b>	alb	galben	portocaliu	roșu
<b>Versiune</b>	cu cozoroc scurt	cu cozoroc scurt	cu cozoroc scurt	cu cozoroc scurt
<b>Material</b>	ABS	ABS	ABS	ABS
<b>Standard</b>	EN 397 -30 °C, MM	EN 397 -30 °C, MM	EN 397 -30 °C, MM	EN 397 -30 °C, MM
<b>Mărime</b>	de la 52 până la 61 cm	de la 52 până la 61 cm	de la 52 până la 61 cm	de la 52 până la 61 cm
<b>Unitate de comandă</b>	BUC	BUC	BUC	BUC
<b>Ambalaj exterior</b>	CARTON CU 24 BUC	CARTON CU 24 BUC	CARTON CU 24 BUC	CARTON CU 24 BUC



## Protecția capului

uvex pheos B · uvex pheos B-WR · uvex pheos B-S-WR



### uvex pheos B · uvex pheos B-WR

- cască de protecție cu fante pentru viziune, antifoane externe cu montare pe cască și lămpi de cască uvex
- adaptoare cu fante euro laterale (30 mm) pentru montarea de antifoane externe pentru protecția auzului
- îndeplinește cerințele standardului EN 397 și cerințele suplimentare pentru temperaturi foarte scăzute (-30 °C) și stropire cu metal (MM = „Molten Metal” - metal topit)
- trei orificii de ventilare reglabile pentru aerisire maximă
- harnașament interior convențional pentru o ajustare individuală și comodă (uvex pheos B)
- harnașament interior cu sistem cu buton rotativ pentru reglarea variabilă a lățimii (uvex pheos B-WR)
- echipată cu bandă antitranspirație 9760005
- fixarea prin bandă textilă în șase puncte asigură un nivel optim de potrivire și confort

uvex pheos B cu harnașament interior convențional						
Nr. art.	9772020	9772120	9772220	9772320	9772520	9772920
<b>Culoare</b>	alb	galben	portocaliu	roșu	albastru	negru
<b>Versiune</b>	cu cozoroc lung					
<b>Material</b>	HDPE	HDPE	HDPE	HDPE	HDPE	HDPE
<b>Standard</b>	EN 397	EN 397	EN 397	EN 397	EN 397	EN 397
<b>Mărime</b>	-30 °C, MM de la 51 până la 61 cm	-30 °C, MM de la 51 până la 61 cm	-30 °C, MM de la 51 până la 61 cm	-30 °C, MM de la 51 până la 61 cm	-30 °C, MM de la 51 până la 61 cm	-30 °C, MM de la 51 până la 61 cm
<b>Unitate de comandă</b>	BUC	BUC	BUC	BUC	BUC	BUC
<b>Ambalaj exterior</b>	CARTON CU 25 BUC	CARTON CU 25 BUC	CARTON CU 25 BUC	CARTON CU 25 BUC	CARTON CU 25 BUC	CARTON CU 25 BUC

uvex pheos B-WR cu sistem cu buton rotativ							
Nr. art.	9772030	9772130	9772230	9772330	9772430	9772530	9772930
<b>Culoare</b>	alb	galben	portocaliu	roșu	verde	albastru	negru
<b>Versiune</b>	cu cozoroc lung						
<b>Material</b>	HDPE	HDPE	HDPE	HDPE	HDPE	HDPE	HDPE
<b>Standard</b>	EN 397	EN 397	EN 397	EN 397	EN 397	EN 397	EN 397
<b>Mărime</b>	-30 °C, MM de la 52 până la 61 cm	-30 °C, MM de la 52 până la 61 cm	-30 °C, MM de la 52 până la 61 cm	-30 °C, MM de la 52 până la 61 cm	-30 °C, MM de la 52 până la 61 cm	-30 °C, MM de la 52 până la 61 cm	-30 °C, MM de la 52 până la 61 cm
<b>Unitate de comandă</b>	BUC	BUC	BUC	BUC	BUC	BUC	BUC
<b>Ambalaj exterior</b>	CARTON CU 25 BUC	CARTON CU 25 BUC	CARTON CU 25 BUC	CARTON CU 25 BUC	CARTON CU 25 BUC	CARTON CU 25 BUC	CARTON CU 25 BUC



### uvex pheos B-S-WR

- cască de protecție cu fante pentru viziune, antifoane externe cu montare pe cască și lămpi de cască uvex
- adaptoare cu fante euro laterale (30 mm) pentru montarea de antifoane externe pentru protecția auzului
- îndeplinește cerințele standardului EN 397 și cerințele suplimentare pentru temperaturi foarte scăzute (-30 °C) și stropire cu metal (MM = „Molten Metal” - metal topit)
- trei orificii de ventilare reglabile pentru aerisire maximă
- harnașament interior cu sistem cu buton rotativ pentru reglarea variabilă a lățimii
- echipată cu bandă antitranspirație 9760005
- cozoroc scurt pentru câmp vizual extins în sus
- fixarea prin bandă textilă în șase puncte asigură un nivel optim de potrivire și confort

uvex pheos B-S-WR cu sistem cu buton rotativ							
Nr. art.	9772031	9772131	9772231	9772332	9772531	9772832	9772932
<b>Culoare</b>	alb	galben	portocaliu	roșu	albastru	gri închis	negru
<b>Versiune</b>	cu cozoroc scurt						
<b>Material</b>	HDPE	HDPE	HDPE	HDPE	HDPE	HDPE	HDPE
<b>Standard</b>	EN 397	EN 397	EN 397	EN 397	EN 397	EN 397	EN 397
<b>Mărime</b>	-30 °C, MM de la 52 până la 61 cm	-30 °C, MM de la 52 până la 61 cm	-30 °C, MM de la 52 până la 61 cm	-30 °C, MM de la 52 până la 61 cm	-30 °C, MM de la 52 până la 61 cm	-30 °C, MM de la 52 până la 61 cm	-30 °C, MM de la 52 până la 61 cm
<b>Unitate de comandă</b>	BUC	BUC	BUC	BUC	BUC	BUC	BUC
<b>Ambalaj exterior</b>	CARTON CU 25 BUC	CARTON CU 25 BUC	CARTON CU 25 BUC	CARTON CU 25 BUC	CARTON CU 25 BUC	CARTON CU 25 BUC	CARTON CU 25 BUC





# protecting planet

Pentru a evidenția propria misiune pentru mai multă sustenabilitate, uvex a creat marca **protecting planet**.

**protecting planet** este mai mult decât o siglă pentru uvex. Pe baza devizei mărcii **protecting people**, devine o promisiune de a încorpora cei trei piloni ai sustenabilității, și anume **Ecologie**, **Economie** și **Social** în toate diviziile, în mod responsabil, în toate acțiunile.

De aceea, uvex verifică, evaluează și optimizează în mod unitar toate etapele din lanțul valoric, la capătul căruia se află un produs cât mai sustenabil.

O componentă importantă a sistemului de produse **planet series** este **uvex pheos planet**.



**protecting planet**  
by using recycled material //  
by using bio-based material

Calota căștii constă în proporție de 30% din plastic bio. Materialul organic original din trestie de zahăr este transformat prin aderarea la cele mai stricte cerințe de calitate și atinge o stabilitate și o rezistență ridicată. 50% din materialul pentru banda de cap este realizat din calota căștii. Astfel, este redus un procent semnificativ din deșeurile legate de proces în timpul producției.



**protecting planet**  
by using environmentally-  
friendly packaging

Toate ambalajele individuale sunt realizate din material regranulat și au fost preluate din economia de reciclare. Ambalajele sunt sortate în funcție de tip și pot fi reintroduse în ciclul de reciclare după utilizare. În acest fel se economisesc materii prime fosile suplimentare. Manualul de utilizare este produs 100% din hârtie reciclată.



Data creării 05.2022



9772042

## uvex pheos planet B-WR · uvex pheos planet B-S-WR · uvex pheos planet S-KR Mips

- cască de protecție cu fante pentru viziune, antifoane externe cu montare pe cască și lămpi de cască uvex
- calota căștii parțial din plastic bio
- benzi de cap din calota căștii sub formă de material regranulat
- calota interioară Mips absoarbe energia de rotație la uvex pheos planet S-KR Mips
- trei orificii de ventilare reglabile pentru aerisire maximă
- harnașament interior cu sistem cu buton rotativ pentru reglarea variabilă a lățimii
- fixarea prin bandă textilă în șase puncte asigură un nivel optim de potrivire și confort
- curea de bărbie tip furcă premontată, cu fixare în 4 puncte (9790021) la uvex pheos planet S-KR Mips
- suportul de gât mare (9790149) sporește confortul la purtare la uvex pheos planet S-KR Mips
- echipare cu bandă antitranspirație 9760005 sau 9760260 la uvex pheos planet S-KR Mips

	uvex pheos planet B-WR	uvex pheos planet B-S-WR	uvex pheos planet S-KR Mips
Nr. art.	9772042	9772043	9772092
Culoare	alb	alb	alb
Versiune	cu cozoroc lung	cu cozoroc scurt	cu cozoroc scurt și tehnologie Mips
Material	HDPE	HDPE	HDPE
Standard	EN 397	EN 397	EN 397
	-30 °C, MM	-30 °C, MM	-30°C, MM
Mărime	de la 52 până la 61 cm	de la 52 până la 61 cm	de la 52 până la 61cm
Unitate de comandă	BUC	BUC	BUC
Ambalaj exterior	CARTON CU 25 BUC	CARTON CU 25 BUC	CARTON CU 20 BUC

# Protecția capului

uvex pheos E · uvex pheos E-WR · uvex pheos E-S-WR



## uvex pheos E · uvex pheos E-WR

- cască de protecție cu fante pentru viziere, antifoane externe cu montare pe cască și lămpi de cască uvex
- adaptoare cu fante euro laterale (30 mm) pentru montarea de antifoane externe pentru protecția auzului
- calotă de cască complet închisă pentru utilizare la lucrări efectuate de electricieni
- îndeplinește cerințele standardului EN 397 și cerințele suplimentare pentru temperaturi foarte scăzute (-30 °C) și stropire cu metal (MM = „Molten Metal” - metal topit) și este certificată conform EN 50365 (1000 V c.a.)
- harnașament interior convențional pentru o ajustare individuală și comodă (uvex pheos E)
- harnașament interior cu sistem cu buton rotativ pentru o reglare variabilă a lățimii (uvex pheos E-WR)
- echipată cu bandă antitranspirație 9760005 (uvex pheos E) sau 9760009 (uvex pheos E-WR)
- fixarea prin bandă textilă în șase puncte asigură un nivel optim de potrivire și confort

uvex pheos E cu harnașament interior convențional		
Nr. art.	9770020	9770120
Culoare	alb	galben
Versiune	cu cozoroc lung	cu cozoroc lung
Material	HDPE	HDPE
Standard	EN 397	EN 397
	-30 °C, MM	-30 °C, MM
	EN 50365, 1000 V c.a.	EN 50365, 1000 V c.a.
Mărime	de la 51 până la 61 cm	de la 51 până la 61 cm
Unitate de comandă	BUC	BUC
Ambalaj exterior	CARTON CU 25 BUC	CARTON CU 25 BUC

uvex pheos E-WR cu sistem cu buton rotativ							
Nr. art.	9770030	9770130	9770230	9770330	9770430	9770530	9770830
Culoare	alb	galben	portocaliu	roșu	verde	albastru	gri închis
Versiune	cu cozoroc lung	cu cozoroc lung	cu cozoroc lung	cu cozoroc lung	cu cozoroc lung	cu cozoroc lung	cu cozoroc lung
Material	HDPE	HDPE	HDPE	HDPE	HDPE	HDPE	HDPE
Standard	EN 397	EN 397	EN 397	EN 397	EN 397	EN 397	EN 397
	-30 °C, MM	-30 °C, MM	-30 °C, MM	-30 °C, MM	-30 °C, MM	-30 °C, MM	-30 °C, MM
	EN 50365, 1000 V c.a.	EN 50365, 1000 V c.a.	EN 50365, 1000 V c.a.	EN 50365, 1000 V c.a.	EN 50365, 1000 V c.a.	EN 50365, 1000 V c.a.	EN 50365, 1000 V c.a.
Mărime	de la 52 până la 61 cm	de la 52 până la 61 cm	de la 52 până la 61 cm	de la 52 până la 61 cm	de la 52 până la 61 cm	de la 52 până la 61 cm	de la 52 până la 61 cm
Unitate de comandă	BUC	BUC	BUC	BUC	BUC	BUC	BUC
Ambalaj exterior	CARTON CU 25 BUC	CARTON CU 25 BUC	CARTON CU 25 BUC	CARTON CU 25 BUC	CARTON CU 25 BUC	CARTON CU 25 BUC	CARTON CU 25 BUC



## uvex pheos E-S-WR

- cască de protecție cu fante pentru viziere, antifoane externe cu montare pe cască și lămpi de cască uvex
- adaptoare cu fante euro laterale (30 mm) pentru montarea de antifoane externe pentru protecția auzului
- calotă de cască complet închisă pentru utilizare la lucrări efectuate de electricieni
- îndeplinește cerințele standardului EN 397 și cerințele suplimentare pentru temperaturi foarte scăzute (-30 °C) și stropire cu metal (MM = „Molten Metal” - metal topit) și este certificată conform EN 50365 (1000 V c.a.)
- harnașament interior cu sistem cu buton rotativ pentru reglarea variabilă a lățimii
- echipată cu bandă antitranspirație 9760009
- cozoroc scurt pentru câmp vizual extins în sus
- fixarea prin bandă textilă în șase puncte asigură un nivel optim de potrivire și confort

uvex pheos E-S-WR cu sistem cu buton rotativ							
Nr. art.	9770031	9770131	9770231	9770331	9770431	9770531	9770832
Culoare	alb	galben	portocaliu	roșu	verde	albastru	gri închis
Versiune	cu cozoroc scurt	cu cozoroc scurt	cu cozoroc scurt	cu cozoroc scurt	cu cozoroc scurt	cu cozoroc scurt	cu cozoroc scurt
Material	HDPE	HDPE	HDPE	HDPE	HDPE	HDPE	HDPE
Standard	EN 397	EN 397	EN 397	EN 397	EN 397	EN 397	EN 397
	-30 °C, MM	-30 °C, MM	-30 °C, MM	-30 °C, MM	-30 °C, MM	-30 °C, MM	-30 °C, MM
	EN 50365	EN 50365	EN 50365	EN 50365	EN 50365	EN 50365	EN 50365
	1000 V c.a.	1000 V c.a.	1000 V c.a.	1000 V c.a.	1000 V c.a.	1000 V c.a.	1000 V c.a.
Mărime	de la 52 până la 61 cm	de la 52 până la 61 cm	de la 52 până la 61 cm	de la 52 până la 61 cm	de la 52 până la 61 cm	de la 52 până la 61 cm	de la 52 până la 61 cm
Unitate de comandă	BUC	BUC	BUC	BUC	BUC	BUC	BUC
Ambalaj exterior	CARTON CU 25 BUC	CARTON CU 25 BUC	CARTON CU 25 BUC	CARTON CU 25 BUC	CARTON CU 25 BUC	CARTON CU 25 BUC	CARTON CU 25 BUC





**uvex**

# Protecția capului

uvex pheos IES · uvex pheos S-KR · benzi reflectorizante



## uvex pheos IES

- cască de protecție cu fante pentru viziune, antifoane externe cu montare pe cască, lămpi de cască uvex și Integrated Eyewear System (IES)
- adaptoare cu fante euro laterale (30 mm) pentru montarea de antifoane externe pentru protecția auzului
- îndeplinește cerințele standardului EN 397 și cerințele suplimentare pentru temperaturi foarte scăzute (-30 °C) și stropire cu metal (MM = „Molten Metal” - metal topit)
- trei orificii de ventilare reglabile pentru aerisire maximă
- harnașament interior cu sistem cu buton rotativ pentru reglarea variabilă a lățimii – suplimentar există posibilitatea de a monta o pereche de ochelari de protecție uvex pheos, uvex pheos s sau uvex i-works
- echipată cu bandă antitranspirație 9760007
- fixarea prin bandă textilă în șase puncte asigură un nivel optim de potrivire și confort

uvex pheos IES cu sistem cu buton rotativ					
Nr. art.	9772040	9772140	9772240	9772340	9772540
<b>Culoare</b>	alb	galben	portocaliu	roșu	albastru
<b>Versiune</b>	cu cozoroc lung				
<b>Material</b>	HDPE	HDPE	HDPE	HDPE	HDPE
<b>Standard</b>	EN 397	EN 397	EN 397	EN 397	EN 397
	-30 °C, MM	-30 °C, MM	-30 °C, MM	-30 °C, MM	-30 °C, MM
<b>Mărime</b>	de la 55 până la 61 cm	de la 55 până la 61 cm	de la 55 până la 61 cm	de la 55 până la 61 cm	de la 55 până la 61 cm
<b>Unitate de comandă</b>	BUC	BUC	BUC	BUC	BUC
<b>Ambalaj exterior</b>	CARTON CU 25 BUC	CARTON CU 25 BUC	CARTON CU 25 BUC	CARTON CU 25 BUC	CARTON CU 25 BUC

**MADE IN GERMANY**



## uvex pheos S-KR

- cască de protecție cu fante pentru viziune, antifoane externe cu montare pe cască și lămpi de cască uvex
- adaptoare cu fante euro laterale (30 mm) pentru montarea de antifoane externe pentru protecția auzului
- trei orificii de ventilare reglabile pentru aerisire maximă
- echipată cu bandă antitranspirație 9760005
- harnașament interior cu sistem cu buton rotativ pentru reglarea variabilă a lățimii
- fixarea prin bandă textilă în șase puncte asigură un nivel optim de potrivire și confort
- curea de bărbie tip furcă premontată, cu fixare în 4 puncte
- clemă de fixare (9790022) pentru poziționarea curelei de bărbie tip furcă în poziție de repaus sau ca suport pentru ochelari de protecție tip goggle cu fixare etanșă
- produse eligibile în conformitate cu BG-Bau, disponibile la cerere

uvex pheos S-KR					
Nr. art.	9772034	9772134	9772234	9772335	9772534
<b>Culoare</b>	alb	galben	portocaliu	roșu	albastru
<b>Versiune</b>	cu cozoroc scurt				
<b>Material</b>	HDPE	HDPE	HDPE	HDPE	HDPE
<b>Standard</b>	EN 397	EN 397	EN 397	EN 397	EN 397
	-30 °C, MM	-30 °C, MM	-30 °C, MM	-30 °C, MM	-30 °C, MM
<b>Mărime</b>	de la 52 până la 61 cm	de la 52 până la 61 cm	de la 52 până la 61 cm	de la 52 până la 61 cm	de la 52 până la 61 cm
<b>Unitate de comandă</b>	BUC	BUC	BUC	BUC	BUC
<b>Ambalaj exterior</b>	CARTON CU 25 BUC	CARTON CU 25 BUC	CARTON CU 25 BUC	CARTON CU 25 BUC	CARTON CU 25 BUC

**MADE IN GERMANY**



## uvex pheos reflex set L

- cască de protecție cu set de autocolante puternic reflectorizante

- căștile sunt livrate cu autocolantele lipite



uvex pheos reflex set L (culoarea căștii la alegere)

uvex pheos reflex set L			uvex pheos reflex set L		
Nr. art.	Culoare	Versiune	Nr. art.	Culoare	Versiune
9770026	alb	uvex pheos E cu autocolante reflectorizante	9772526	albastru	uvex pheos B cu autocolante reflectorizante
9770126	galben	uvex pheos E cu autocolante reflectorizante	9772035	alb	uvex pheos B-WR cu autocolante reflectorizante
9770036	alb	uvex pheos E-WR cu autocolante reflectorizante	9772138	galben	uvex pheos B-WR cu autocolante reflectorizante
9770136	galben	uvex pheos E-WR cu autocolante reflectorizante	9772236	portocaliu	uvex pheos B-WR cu autocolante reflectorizante
9770536	albastru	uvex pheos E-WR cu autocolante reflectorizante	9772437	verde	uvex pheos B-WR cu autocolante reflectorizante
9772045	alb	uvex pheos IES cu autocolante reflectorizante	9772538	albastru	uvex pheos B-WR cu autocolante reflectorizante
9772246	portocaliu	uvex pheos IES cu autocolante reflectorizante	9772936	negru	uvex pheos B-WR cu autocolante reflectorizante
9772343	roșu	uvex pheos IES cu autocolante reflectorizante	9772038	alb	uvex pheos B-S-WR cu autocolante reflectorizante
9772046	alb	uvex pheos S-KR cu autocolante reflectorizante	9772137	galben	uvex pheos B-S-WR cu autocolante reflectorizante
9772541	albastru	uvex pheos S-KR cu autocolante reflectorizante	9772334	roșu	uvex pheos B-S-WR cu autocolante reflectorizante
9772026	alb	uvex pheos B cu autocolante reflectorizante	9772433	verde	uvex pheos B-S-WR cu autocolante reflectorizante
9772126	galben	uvex pheos B cu autocolante reflectorizante	9772537	albastru	uvex pheos B-S-WR cu autocolante reflectorizante
9772226	portocaliu	uvex pheos B cu autocolante reflectorizante	9772937	negru	uvex pheos B-S-WR cu autocolante reflectorizante
9772326	roșu	uvex pheos B cu autocolante reflectorizante			
<b>Multiplu de cantități de comandă/unitate de comandă 25 BUC</b>					

► Vă rugăm să contactați linia noastră telefonică pentru asistență la numărul +49 (0) 911 9736 360.

## Protecția capului

### Accesorii



9790065  
cu cască de protecție  
(cască nu este inclusă în  
componența livrării)



9790075  
cu cască de protecție  
(cască nu este inclusă în  
componența livrării)



9790076  
cu cască de protecție  
(cască nu este inclusă în  
componența livrării)



9790068



9790066



9790086  
cu cască de protecție (cască nu  
este inclusă în componența livrării)



9790086

### Cagulă de iarnă uvex

- cagulă de iarnă pentru utilizare în toate căștile uvex
- material exterior rezistent la vânt și apă
- bandă reflectorizantă de jur împrejur
- plasă pe părțile laterale pentru o atenție sporită a purtătorului la influențele din mediu (zona urechii)
- căptușeală interioară din polar cu efect de încălzire

### Cagulă uvex Balaclava

- cagula uvex Balaclava reprezintă completarea perfectă la cagula de iarnă – cu ajustarea variabilă a mărimii prin închiderea velcro articulată

### Protecție pentru gât uvex

- protecție pentru gât pentru protecție împotriva ploii, prafului, așchiiilor sau razelor solare
- pentru utilizare în toate căștile uvex
- echipată cu clemă pentru ochelari 9790022 pentru fixarea protecției pentru gât în calota căștii uvex pheos

### Protecție pentru gât uvex cu efect de răcire

- cu funcție unică de răcire – efect de răcire de până la 8 ore, protecție împotriva razelor solare

	Cagulă de iarnă uvex		Cagulă uvex Balaclava	Protecție pentru gât uvex		Protecție pentru gât cu efect de răcire
Nr. art.	9790065	9790068	9790066	9790075	9790076	9790086
Versiune	100% poliester	100% poliester	100% poliester	100% poliester	100% poliester	100% poliester
Culoare	galben deschis	portocaliu deschis	negru	portocaliu	galben	galben
Mărime	mărime universală	mărime universală	mărime universală	mărime universală	mărime universală	mărime universală
Unitate de comandă	BUC	BUC	BUC	BUC	BUC	BUC



9790006



9790010



9790015



9790016



9790012

### Bonete igienice · Șepci de iarnă

	Bonetă igienică	Șepci de iarnă			
Nr. art.	9790006	9790010	9790015	9790016	9790012
Versiune	100% material nețesut	50% bumbac 50% lână	50% bumbac 50% lână virgină	60% poliester, 30% bumbac 8% nailon, 2% elastan	60% poliester, 30% bumbac 8% nailon, 2% elastan
Culoare	alb	albastru marin	negru	negru	albastru marin
Mărime	mărime universală	mărime universală	S până la M	L până la XL	mărime universală
Unitate de comandă	80 BUC	BUC	BUC	BUC	BUC

# Protecția capului

## Accesorii



9790000

9790004

### Accesorii pentru uvex super boss și uvex thermo boss

	Harnașament interior pentru uvex super boss și uvex thermo boss	Bandă antitranspirație pentru uvex super boss și uvex thermo boss
Nr. art.	9790000	9790004
Versiune	fixare prin bandă textilă în șase puncte cu bandă antitranspirație	piele sintetică
Unitate de comandă	BUC	10 BUC



9772001

9760007

### Accesorii pentru uvex pheos IES

	Harnașament interior pentru IES pentru uvex pheos (nu pentru pheos E și pheos alpine)	Bandă antitranspirație pentru uvex pheos IES
Nr. art.	9772001	9760007
Versiune	fixare prin bandă textilă în șase puncte cu bandă antitranspirație din material textil și cu clemă pentru ochelari uvex pheos	material textil, inserție de spumă
Unitate de comandă	BUC	10 BUC



9760012

9760011

9760009

9760014

### Accesorii pentru uvex pheos E-WR și uvex pheos alpine

	Harnașament interior pentru uvex pheos E-WR	Harnașament interior pentru uvex pheos alpine
Nr. art.	9760012	9760011
Versiune	fixare prin bandă textilă în șase puncte cu bandă antitranspirație	fixare prin bandă textilă în șase puncte cu bandă antitranspirație
Unitate de comandă	BUC	BUC

	Bandă antitranspirație pentru uvex pheos alpine și uvex pheos E-WR	Căptușeală pentru butonul rotativ
Nr. art.	9760009	9760014
Versiune	poliuretan, piele	poliester
Unitate de comandă	10 BUC	10 BUC

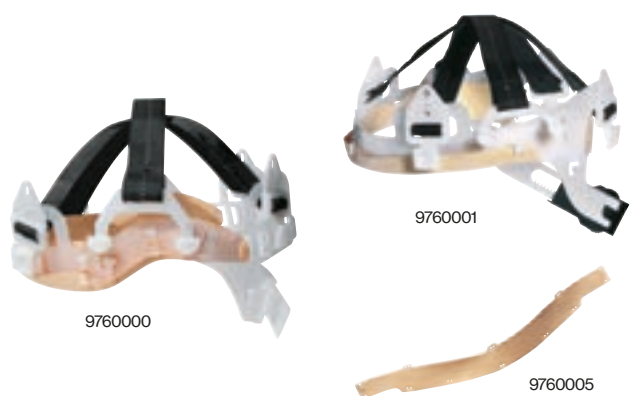

9760000

9760001

9760005

### Accesorii pentru uvex pheos și uvex airwing

	Harnașament interior convențional pentru uvex pheos și uvex airwing	Harnașament interior pentru uvex pheos și uvex airwing (nu pentru uvex pheos E) cu sistem cu buton rotativ
Nr. art.	9760000	9760001
Versiune	fixare prin bandă textilă în șase puncte cu bandă antitranspirație	fixare prin bandă textilă în șase puncte cu bandă antitranspirație
Unitate de comandă	BUC	BUC

	Bandă antitranspirație pentru uvex pheos, uvex airwing și uvex pheos alpine
Nr. art.	9760005
Versiune	piele sintetică cu bandă antitranspirație
Unitate de comandă	10 BUC

### uvex pheos reflex set M

- set de autocolante cu efect puternic reflectorizant
- efect reflectorizant extrem de bun datorită foliei prismatice
- simplu de lipit
- potrivit pentru toate căștile de protecție uvex pheos și uvex pheos alpine

uvex pheos reflex set M

Nr. art. 9790018

Unitate de comandă BUC

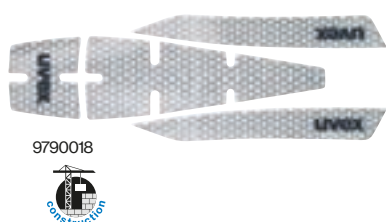

9790018



## Protecția capului Accesorii



### Accesorii pentru uvex pheos, uvex pheos alpine, uvex airwing, uvex super boss și uvex thermo boss

	Curea de bărbie din piele pentru uvex pheos (nu pentru pheos IES și pheos E), uvex pheos alpine, uvex airwing, uvex superboss și uvex thermo boss
<b>Nr. art.</b>	9790005
<b>Versiune</b>	versiune robustă din piele cu ochiuri din material plastic cu nituri metalice, cu lungime reglabilă
<b>Unitate de comandă</b>	BUC

	Curea de bărbie tip furcă pentru uvex airwing	Curea de bărbie din piele pentru uvex pheos (nu pentru uvex pheos alpine)
<b>Nr. art.</b>	9790007	9790035
<b>Versiune</b>	bandă textilă cu fixare rapidă prin buton de apăsare, ochiuri din material plastic și perniță pentru bărbie, cu lungime reglabilă	versiune robustă din piele cu cârlige din plastic cu nituri metalice, cu lungime reglabilă
<b>Unitate de comandă</b>	BUC	BUC

	Curea de bărbie tip furcă pentru uvex pheos și uvex pheos E (nu pentru uvex pheos alpine)
<b>Nr. art.</b>	9790021
<b>Versiune</b>	bandă textilă cu fixare rapidă prin buton de apăsare, cârlige din plastic și perniță pentru bărbie, cu lungime reglabilă
<b>Unitate de comandă</b>	BUC

	Clemă pentru ochelari IES cu glisor pentru sistemul uvex pheos IES	Suport pentru creion pentru uvex pheos și uvex pheos E
<b>Nr. art.</b>	9772002	9790023
<b>Versiune</b>	material plastic	material plastic
<b>Multiplu de cantități de comandă</b>	10 BUC	BUC

	Clemă pentru ochelari de protecție tip goggle cu fixare etanșă uvex pheos / clemă de curea de bărbie pentru uvex pheos alpine
<b>Nr. art.</b>	9790022
<b>Versiune</b>	clemă din plastic pentru fixarea benzii de la ochelarii de protecție tip goggle cu fixare etanșă, respectiv a curelei de bărbie la cască
<b>Multiplu de cantități de comandă</b>	10 BUC

	Suport de gât uvex spiderneck
<b>Nr. art.</b>	9790149
<b>Versiune</b>	potrivit pentru căștile uvex pheos și uvex airwing cu harnașament interior cu buton rotativ, potrivit pentru căștile uvex pheos alpine după îndepărtarea căptușelii pentru butonul rotativ
<b>Multiplu de cantități de comandă</b>	mărirea suprafeței de contact la gât, sporirea gradului de confort, distribuție îmbunătățită a greutateii căștii montare simplă: se înșurubează pe butonul rotativ
<b>Unitate de comandă</b>	BUC

	Suport pentru cărți de vizită
<b>Nr. art.</b>	9790166
<b>Conținut</b>	10 suporturi + 20 cărți de vizită din PVC
<b>Multiplu de cantități de comandă</b>	10 BUC

	Geantă pentru cască uvex pentru păstrarea și transportarea căștilor de protecție uvex	Set de dopuri de închidere pentru fantele căștii
<b>Nr. art.</b>	9790071	9790077
<b>Versiune</b>	poliester	material plastic
<b>Unitate de comandă</b>	BUC	BUC

### Autocolant pentru cască uvex pheos

- optim pentru marcarea diferitelor domenii de utilizare
- folie PVC de înaltă performanță, durabilă și rezistentă la intemperii

	Autocolant pentru cască uvex pheos						
<b>Nr. art.</b>	9790150	9790151	9790152	9790153	9790154	9790155	9790156
<b>Culoare</b>	argintiu	galben	portocaliu roșu	verde	albastru	negru	
<b>Material</b>	folie PVC	folie PVC	folie PVC	folie PVC	folie PVC	folie PVC	folie PVC
<b>Unitate de comandă</b>	BUC	BUC	BUC	BUC	BUC	BUC	BUC

# Protecția capului

## Accesorii: lămpi de cască

► Toate lămpile se potrivesc în fanta frontală a căștilor de protecție uvex.

9790062  
9790063



9790029



### Lampă de cap uvex pheos Lights · pheos Lights EX

- lampă de cască cu LED cu două reflectoare separate pentru lumină pentru distanță și lumină pentru zonele apropiate
- formă constructivă compactă, greutate foarte redusă (80 g), extrem de robustă
- sursă de energie: acumulator Li-Ion 1,7 Ah
- intensitate luminoasă: max. 6500 Lux
- temperatura de funcționare de la -20 °C până la + 50 °C
- adaptorul de încărcare este inclus în componența livrării
- durata de încărcare: cca 4,5 ore
- clasa de protecție IP 67 (etanșă la praf și la apă)
- 9790063: certificare ATEX: II 1G Ex ia op is IIC T4

Apăsăți butonul	Moduri	Lumen	Rază de acțiune	Durata de iluminare
Lumină pentru zonele apropiate	jos	55	5 m	11 h
	ridicat	115	10 m	5,5 h
Lumină distanță	jos	55	50 m	11 h
	ridicat	115	100 m	5,5 h

	Lampă de cap cu LED pheos Lights	Lampă de cap cu LED pheos Lights EX
<b>Nr. art.</b>	9790062	9790063
<b>Versiune</b>	pentru căștile de protecție uvex pheos	pentru căștile de protecție uvex pheos – ATEX
<b>Unitate de comandă</b>	BUC	BUC

### KS-6003-DUO

- lampă de cască cu LED cu două lentile de precizie separate pentru lumină pentru distanță și lumină pentru zonele apropiate
- modul „boost” (420 Lumeni) activat prin menținerea apăsată a butonului timp de 5 secunde
- formă constructivă compactă
- zona de iluminat dispune de setare variabilă
- sursă de energie: acumulator Li-Ion 3,7 V, 1,7 Ah
- temperatura de funcționare de la -20°C până la + +60°C
- clasă de etanșeitate: IP68 (etanșă la praf și la apă)
- încărcătorul este inclus în componența livrării
- durata de încărcare: cca 3 ore

Apăsăți butonul	Moduri	Lumen	Rază de acțiune	Durata de iluminare
Lumină pentru zonele apropiate	normal	70	5 m	10 h
	puternic	260	10 m	2,5 h
Lumină distanță	normal	130	100 m	10 h
	puternic	260	200 m	2,5 h

	Lampă de cap cu LED KS-6003-DUO
<b>Nr. art.</b>	9790029
<b>Versiune</b>	pentru căștile de protecție uvex pheos
<b>Unitate de comandă</b>	BUC

9790069



9790064



9790028



### Lampă de cap cu LED u-cap sport · adaptor cască uvex pheos

- lampă de cap cu LED cu două reflectoare separate pentru lumină pentru distanță și lumină pentru zonele apropiate
- formă constructivă compactă, cu greutate foarte redusă (55 g, fără baterii)
- sursă de energie: 3 baterii AAA (nu sunt incluse în componența livrării)
- intensitate luminoasă: cca 4000 Lux
- temperatura de funcționare de la -20 °C până la + +45 °C
- clasa de protecție IP 66 (protecție completă împotriva prafului și a jeturilor puternice de apă)
- adaptor pentru combinarea cu căștile uvex pheos și uvex pheos alpine

Apăsăți butonul 1 sec.	Moduri	Lumen	Rază de acțiune	Durata de iluminare
Lumină pentru zonele apropiate	ridicat	30	7 m	80 h
	jos	10	3 m	150 h
	mediu	40	80 m	70 h
Lumină distanță	ridicat	100	110 m	30 h
	jos	5	10 m	150 h

	Lampă de cap cu LED uvex u-cap sport	Adaptor de cască uvex pheos
<b>Nr. art.</b>	9790064	9790069
<b>Versiune</b>	pentru uvex u-cap sport	pentru lampa de cap cu LED u-cap sport pentru combinare cu căștile de protecție uvex pheos și uvex pheos alpine
<b>Unitate de comandă</b>	BUC	BUC

### KS-7630-MCII

- formă constructivă compactă
- clasa de protecție IP 67 (etanșă la praf și la apă)
- temperatura de funcționare de la -15 °C până la + 50 °C
- sursă de energie: acumulator Li-Ion
- durata de încărcare: cca 9 ore
- >80% capacitate după 500 de cicluri de încărcare
- certificare ATEX (RiLi 2014/34/UE)

Mod	Lumen	Intensitate**	Rază de acțiune	Durata de iluminare
Lumină de urgență	70 lm	≥ 3000 lx	80 m	≥ 30 h
Lumină de lucru	180 lm	≥ 5500 lx	140 m	≥ 14 h
Lumină puternică*	230 lm	≥ 10000 lx	190 m	≥ 6 h

	KS 7630 MCII
<b>Nr. art.</b>	9790028
<b>Versiune</b>	pentru căștile de protecție uvex pheos
<b>Unitate de comandă</b>	BUC

# Accesorii

uvex pronamic · uvex perffexion



		uvex pronamic B-WJR	uvex pronamic B-S-WJR	uvex pronamic S-KR	uvex pronamic alpine	uvex pronamic alpine MIPS	uvex pronamic alpine E	uvex pronamic alpine E MIPS	uvex perffexion
9790310	Harnașament interior pronamic	■	■	■	-	-	-	-	-
9790311	Bandă antitranspirație pronamic	■	■	■	-	-	-	-	-
9790350	Set igienic pentru pronamic alpine	-	-	-	■	-	■	-	-
9790352	Set igienic MIPS pentru pronamic alpine	-	-	-	-	■	-	■	-
9790109	Set igienic pentru perffexion	-	-	-	-	-	-	-	■
9790021	Curea de bărbie tip furcă	■	■	■	■	■	■	■	-
9790351	Curea de bărbie tip furcă EN 12492 pentru pronamic alpine	-	-	-	■	■	■	■	-
9790035	Curea de bărbie din piele IES	■	■	■	■	■	■	■	-
9772002	Clemă pentru ochelari IES	■	■	■	-	-	-	-	-
9790022	Clemă pentru ochelari de protecție tip goggle cu fixare etanșă	■	■	■	■	■	■	■	-
9790065	Cagulă de iarnă galbenă	■	■	■	-	-	-	-	-
9790068	Cagulă de iarnă portocalie	■	■	■	-	-	-	-	-
9790066	Cagulă	■	■	■	■	■	■	■	■
9790075	Protecție pentru gât portocalie	■	■	■	-	-	-	-	-
9790076	Protecție pentru gât galbenă	■	■	■	-	-	-	-	-
9790086	Protecție pentru gât cu efect de răcire	■	■	■	-	-	-	-	-
9790166	Suport pentru cărți de vizită	■	■	■	■	■	■	■	■
2600201	Antifoane externe pentru protecția auzului K1H/ K2H	■	■	■	■	■	■	■	■
2630210	Antifoane externe pentru protecția auzului K10H/ K20H/ K30H	■	■	■	■	■	■	■	■
2600214	Antifoane externe pentru protecția auzului K1P/ K2P cu prindere tip baionetă (în combinație cu 2600236 sau viziera pronamic)	■	■	■	■	■	■	■	-
2600236	Adaptor uvex pronamic cu îmbinare în baionetă	■	■	■	■	■	■	■	-
9916000	Vizieră incoloră uvex pronamic supervision excellence	■	■	■	■	■	-	-	-
9916001	Vizieră uvex pronamic cu protecție pentru bărbie	■	■	■	■	■	-	-	-
9916002	Vizieră incoloră uvex pronamic supervision excellence SLB 1	-	-	-	-	-	■	■	-
9916003	Vizieră uvex pronamic supervision excellence SLB 2	-	-	-	-	-	■	■	-
9916100	Vizieră din plasă uvex pronamic	■	■	■	■	■	-	-	-
9916200	Semivizieră incoloră uvex pronamic	-	■	■	■	■	-	-	-
9916201	Semivizieră uvex pronamic gri	-	■	■	■	■	-	-	-
9920001	Vizieră uvex vimox	■	■	■	■	■	-	-	-
9790062	Lampă de cap cu LED pheos Lights	■	■	■	■	■	■	■	■
9790063	Lampă de cap cu LED pheos Lights EX	■	■	■	■	■	■	■	■
9790028	KS 7630 MC II	■	■	■	■	■	■	■	■
9790029	Lampă de cap cu LED KS-6003 DUO	■	■	■	■	■	■	■	■
9790064	Lampă de cap cu LED u-cap sport	■	■	■	■	■	■	■	■
9790069	Adaptor de cască uvex pheos pentru u-cap LED	■	■	■	■	■	■	■	■

■ livrat ca dotare standard

■ compatibil

- incompatibil



# Accesorii uvex pheos



	uvex pheos B	uvex pheos B-WPR	uvex pheos B-S-WPR	uvex pheos E	uvex pheos E-WPR	uvex pheos E-S-WPR	uvex pheos IES	uvex pheos S-KR	uvex pheos S-KR Mips	uvex pheos alpine
9760000	Harnașament interior convențional	■	■	■	■	■	■	■	■	-
9760001	Harnașament interior cu buton rotativ	■	■	■	-	-	■	■	■	-
9760011	Harnașament interior pentru pheos alpine	-	-	-	-	-	-	-	-	■
9760012	Harnașament interior pentru uvex pheos E-WR	■	■	■	■	■	■	■	■	-
9772001	Harnașament interior IES	■	■	■	-	-	■	■	-	-
9760009	Bandă antitranspirație pentru uvex pheos alpine și uvex pheos E-WR	■	■	■	■	■	■	■	-	■
9760007	Bandă antitranspirație IES	-	-	-	-	-	■	-	-	-
9760005	Bandă antitranspirație bej	■	■	■	■	■	-	■	-	-
9760260	Bandă antitranspirație pentru pheos S-KR Mips	-	-	-	-	-	-	-	■	-
9790035	Curea de bărbie din piele IES	■	■	■	-	-	■	■	-	-
9790005	Curea de bărbie din piele	■	■	■	-	-	-	■	-	■
9790021	Curea de bărbie tip furcă	■	■	■	■	■	■	■	■	-
9790023	Suport pentru creion	■	■	■	■	■	■	■	■	-
9772002	Clemă pentru ochelari IES	-	-	-	-	-	■	-	-	-
9790022	Clemă pentru ochelari de protecție tip goggle cu fixare etanșă	■	■	■	■	■	■	■	■	■
9790065	Cagulă de iarnă, galbenă	■	■	■	■	■	■	■	■	■
9790066	Cagulă	■	■	■	■	■	■	■	■	■
9790068	Cagulă de iarnă, portocalie	■	■	■	■	■	■	■	■	■
9790075	Protecție pentru gât, portocalie	■	■	■	■	■	■	■	■	■
9790076	Protecție pentru gât, galbenă	■	■	■	■	■	■	■	■	■
9790086	Protecție pentru gât cu efect de răcire	■	■	■	■	■	■	■	■	■
9790166	Suport pentru cărți de vizită	■	■	■	■	■	■	■	■	■
9790018	Set de autocolante reflectorizante uvex pheos M	■	■	■	■	■	■	■	■	■
9790151-9790156	Autocolant pentru cască uvex pheos	■	■	■	■	■	■	■	■	-
9906002	Vizieră uvex pheos	-	-	■	-	-	■	■	■	■
9906003	Vizieră uvex pheos SLB1	-	-	-	-	-	■	-	-	-
9906005	Vizieră uvex pheos SLB2	-	-	-	-	-	■	-	-	-
9906007	Vizieră uvex pheos SLB2	-	-	-	-	-	■	-	-	-
2600201	uvex K1H/ uvex K2H	■	■	■	-	-	■	■	■	■
2600202	uvex K10H/ uvex K20H/ uvex K30H	■	■	■	■	■	■	■	■	■
2630210	uvex K1P/ uvex K2P	■	■	■	■	■	■	■	■	■
2600214	uvex K1P/ uvex K2P	■	■	■	■	■	■	■	■	■
2600215	uvex K1P/ uvex K2P	■	■	■	■	■	■	■	■	■
2600216	uvex K1P/ uvex K2P	■	■	■	■	■	■	■	■	■
9790078	Adaptor de cască magnetic	■	■	■	■	■	■	■	■	■
9790062	Lampă de cap cu LED pheos Lights	■	■	■	■	■	■	■	■	■
9790063	Lampă de cap cu LED pheos Lights EX	■	■	■	■	■	■	■	■	■
9790028	Lampă de cap cu LED KS-7630-MCII	■	■	■	■	■	■	■	■	■
9790029	Lampă de cap cu LED KS-6003 DUO	■	■	■	■	■	■	■	■	■
9790064	Lampă de cap cu LED u-cap sport	■	■	■	■	■	■	■	■	■
9790069	Adaptor de cască uvex pheos	■	■	■	■	■	■	■	■	■

■ livrat ca dotare standard

■ compatibil

- incompatibil

## Accesorii

uvex airwing · uvex super boss · uvex thermo boss



	uvex airwing B	uvex airwing B-WR	uvex airwing B-S	uvex airwing B-S-WR	uvex super boss	uvex thermo boss
9760000	Harnașament interior convențional	■	■	■	-	-
9760001	Harnașament interior cu buton rotativ	■	■	■	-	-
9790000	Harnașament interior pentru uvex super boss / uvex thermo boss	-	-	-	■	■
9760005	Bandă antitranspirație, bej	■	■	■	-	-
9790004	Bandă antitranspirație pentru uvex super boss / uvex thermo boss	-	-	-	■	■
9790005	Curea de bărbie din piele	■	■	■	■	■
9790007	Curea de bărbie tip furcă	■	■	■	■	■
9790065	Cagulă de iarnă, galbenă	■	■	■	■	■
9790066	Cagulă	■	■	■	■	■
9790068	Cagulă de iarnă, portocalie	■	■	■	■	■
9790075	Protecție pentru gât, portocalie	■	■	■	■	■
9790076	Protecție pentru gât, galbenă	■	■	■	■	■
9790086	Protecție pentru gât cu efect de răcire	■	■	■	■	■
9790047	Suport de cască uvex 9790	■	■	■	-	-
9790048	Ecran uvex 9790	■	■	■	-	-
2600201 2600202	uvex K1H/ uvex K2H	■	■	■	■	■
2630210 2630220 2630230	uvex K10H/ uvex K20H/ uvex K30H	■	■	■	■	■

■ livrat ca dotare standard

■ compatibil

- incompatibil





**Viziere și protecția feței**

## Ecrane de viziere, marcaje și standarde

Soluția potrivită pentru orice aplicație



### Ecrane din policarbonat cu strat de acoperire uvex supravision excellence

Policarbonatul are o rezistență ridicată la impact. Ecranele cu acoperire au tratament antiaburire pe interior și sunt rezistente la zgârieturi și la substanțe chimice pe exterior. Efectul antiaburire este permanent. Efectul Nano Clean (nano curățare) face ecranele deosebit de ușor de curățat și mai puțin sensibile la murdărire.

### Ecrane din acetat de celuloză

Viziorele pentru protecția feței din acetat de celuloză sunt cele mai potrivite pentru protecție chimică.

### Plase din oțel inoxidabil

Sunt robuste și au o stabilitate excelentă și o durată lungă de viață. Plasele din oțel inoxidabil asigură o transmisie mai mare a luminii decât cele din nailon și sunt utilizate pentru lucrări mai dificile în agricultură și silvicultură.

## Prezentare generală standarde

### EN 166 – Protecție individuală a ochilor

Standardul european EN 166 descrie toate cerințele cu privire la protecția individuală a ochilor, în general. Viziorele în conformitate cu standardul EN 166 sunt alcătuite din ramă și ecran.

### Marcaje conform DIN EN 166

#### Marcajul de pe ramă

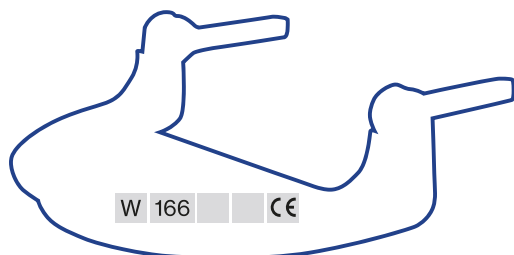

#### Marcajul de pe ecran

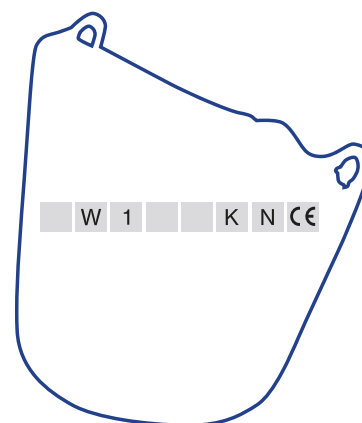

O descriere detaliată a marcajului de pe ramă și de pe ecran găsiți la pagina 23.

# Marcaj și standarde

## EN 170 – Filtre pentru ultraviolete

În standardele pentru cerințele speciale ale produsului, standardul EN 170 definește nivelurile de protecție și cerințele de transmisie pentru filtrele pentru ultraviolete. Din cauza expunerii prea lungi la lumină ultravioletă a cristalinelui, acesta își poate pierde transparența. Acest

lucru poate afecta vederea sau poate cauza pierderea vederii. Ecranele de vizieră în conformitate cu EN 170 îndeplinesc, prin urmare, cerințele de performanță și protejează ochii de radiațiile ultraviolete în timpul desfășurării de activități periculoase.

## EN 1731 – Vizieră de protecție din țesătură tip plasă

Standardul european EN 1731 descrie toate cerințele cu privire la vizierile de protecție individuală realizate din țesătură tip plasă. Vizierile în conformitate cu standardul EN 1731 sunt alcătuite din ramă și ecran.

Informațiile tehnice de pe ramă și de pe ecran sunt furnizate în conformitate cu EN 1731, în următoarea ordine:

- cod de identificare a producătorului
- numărul standardului european
- simbol pentru rezistența mecanică

Rezistență mecanică	
fără	Rezistență minimă (numai cele cu filtru)
S	Rezistență ridicată (numai cele cu filtru)
F	Impact cu energie scăzută (45 m/s)
B	Impact cu energie medie (120 m/s)
A	Impact cu energie ridicată (190 m/s)
T	Testat în condiții de temperatură extremă (-5 °C, +55 °C)

## GS-ET 29

În cazul lucrărilor efectuate la instalații și echipamente electrice sub tensiune, trebuie evaluat riscul unui arc electric. Un arc electric este cauzat, de obicei, de un scurtcircuit între conductorii electrici. În cazul principiului de testare GS-ET 29 este vorba despre o cerință suplimentară pentru testarea și certificarea vizierii de protecție pentru electricieni. Acest tip de vizieră este un produs din categoria 3, ceea ce presupune risc pentru viața și integritatea corporală.

Având în vedere diferitele intensități ale arcului electric, în cazul produselor certificate trebuie identificat dacă sunt adecvate pentru aplicația respectivă. Se face diferența între două clase, Clasa 1 – până la 4 kA și Clasa 2 - până la 7 kA.

## Marcaj conform GS-ET 29

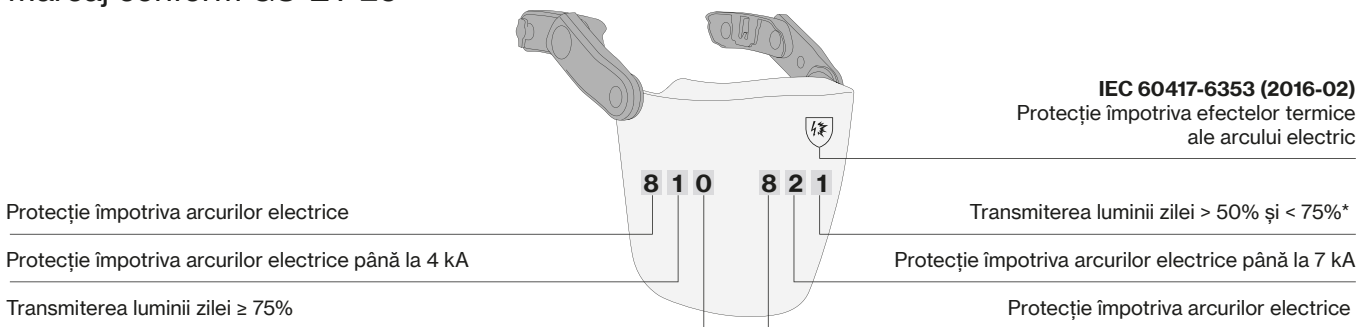

Înainte



După un arc electric de 7 kA

\* Trebuie să se utilizeze un corp de iluminat suplimentar pentru a se obține o intensitate a luminii minimă de 30 lux în spatele vizierii de protecție.

# Viziere și protecția feței

## Sistem cu vizieră uvex pronamic

Primul sistem cu vizieră sustenabil – uvex pronamic. Pentru ecranul vizierii ne bazăm pe un policarbonat din materii prime sustenabile și pentru brațele de vizieră utilizăm material plastic reciclat din materiale postindustriale și post-consum de înaltă calitate. Rezultatul: o reducere de peste 50% a emisiilor de CO<sub>2</sub> pentru protecție 100%.

### Sistem unic uvex click & pull

Viziera poate fi îndepărtată oricând din sistemul de purtare prin tragere și apoi fixată la loc printr-o simplă înclichetare. Perfect pentru a reduce puțin greutatea căștii de protecție când nu este necesară folosirea vizierii.

Viziera cu tratament antiaburire și rezistentă la zgârieturi din policarbonat de înaltă calitate cu bilanț de masă corespunde din punct de vedere optic celei mai înalte clase de calitate. Efectul antiaburire este permanent. Ușor de curățat datorită efectului de nano curățare. Toate ecranele asigură o protecție UV 400. Viziera se fixează perfect pe cască: Ecranul transparent, turnat prin injecție, protejează împotriva pătrunderii particulelor în interiorul vizierii.

Adecvată pentru domeniile de utilizare 3 (lichide) și 9 (metal topit și solide fierbinți). Vizierile de protecție împotriva arcului electric SLB 1 și SLB 2 sunt certificate conform GS-ET 29.

Este posibilă înlocuirea ecranului vizierii pentru a avea un produs și mai sustenabil și rezistent.

Antifoanele externe pentru protecția auzului uvex pot fi montate și demontate de pe cască oricând folosind îmbinarea de tip baionetă.

Când utilizatorul nu are nevoie de vizieră, aceasta poate fi fixată deasupra calotei căștii, iar protecția auditivă se pliază în spate, într-o poziție de repaus. Toate se află foarte aproape și echilibrat în mod optim pe cască, deasupra centrului de greutate al corpului. Mușchii gâtului nu sunt forțați de o greutate inutilă. Astfel se asigură confortul la purtare și o libertate de mișcare maximă.

Toate vizierile sunt premontate cu un adaptor pentru cască. Acesta se fixează în fanta de pe partea laterală a căștii și rămâne fixat permanent acolo. Viziera poate fi îndepărtată cu tot cu brațul de vizieră în orice moment de pe cască.



9916000



9916001



9916002



9916003



9916100



2600236



## uvex pronamic

	uvex pronamic	uvex pronamic cu protecție pentru bărbie	uvex pronamic SLB 1	uvex pronamic SLB 2	Vizieră din plasă uvex pronamic	Adaptor uvex pronamic cu îmbinare în baionetă
<b>Nr. art.</b>	9916000	9916001	9916002	9916003	9916100	2600236
<b>Versiune</b>	strat de acoperire	strat de acoperire	strat de acoperire	strat de acoperire		adaptor de cască pentru utilizarea vizierii complete și a antifoanelor externe pentru protecția auzului uvex cu prindere tip baionetă
	uvex supravision excellence sistem click & pull pentru brațe de vizieră detașabile prindere tip baionetă pentru protecție auditivă	uvex supravision excellence cu protecție mică pentru bărbie și sistem click & pull pentru brațe de vizieră detașabile prindere tip baionetă pentru protecție auditivă	uvex supravision excellence clasificare arc electric clasa 1 sistem click & pull pentru brațe de vizieră detașabile prindere tip baionetă pentru protecție auditivă	uvex supravision excellence clasificare arc electric clasa 2 sistem click & pull pentru brațe de vizieră detașabile prindere tip baionetă pentru protecție auditivă		
<b>Standard</b>	EN 166, EN 170	EN 166, EN 170	EN 166, EN 170, GS-ET 29	EN 166, EN 170, GS-ET 29	EN 1731	
<b>Culoare ramă</b>	negru	negru	negru	negru	negru	
<b>Ecran</b>	W 166 3 9 8-2 B CE 0196 policarbonat incolor, UV 400 2C - 1,2 W 1 B 9 KN CE	W 166 3 9 8-2 B CE 0196 policarbonat incolor, UV 400 2C - 1,2 W 1 B 9 KN CE	W 166 3 9 8-2 B CE 0196 policarbonat incolor, UV 400 2C - 1,2 W 1 B 8-1-0 9 KN CE 0196	W 166 3 9 8-2 B CE 0196 policarbonat albastru, UV 400 2C - 1,2 W 1 B 8-2-0 9 KN CE 0196	plasă din oțel inoxidabil W EN 1731:2006 F CE	
<b>Unitate de comandă</b>	BUC, ambalate individual în pungi din polietilenă	BUC, ambalate individual în pungi din polietilenă	BUC, ambalate individual în pungi din polietilenă	BUC, ambalate individual în pungi din polietilenă	BUC, ambalate individual în pungi din polietilenă	PUNGĂ, ambalate în perechi în pungi din polietilenă
<b>Ambalaj exterior</b>	CARTON CU 24 BUC	CARTON CU 24 BUC	CARTON CU 24 BUC	CARTON CU 14 BUC	CARTON CU 24 BUC	
<b>Ecran de schimb</b>	9906013, ambalat individual în pungi din polietilenă	9906014, ambalat individual în pungi din polietilenă	9906012, ambalat individual în pungi din polietilenă	9906017, ambalat individual în pungi din polietilenă	9790210, ambalat individual în pungi din polietilenă	

# Viziere și protecția feței

## Sistem cu vizieră uvex pronamic

Semiviziera uvex pronamic completează familia de viziere pronamic. Disponibilă în două nuanțe de ecran diferite, semiviziera oferă protecție optimă și permite, ca urmare a designului, purtarea în același timp a unor ochelari de corecție.

Când utilizatorul nu are nevoie de vizieră, aceasta poate fi fixată deasupra calotei căștii. Astfel se asigură confortul la purtare și o libertate de mișcare maximă.

Semiviziera din policarbonat are strat de acoperire cu tratament antiaburire și rezistent la zgârieturi. Datorită designului, oferă suficient loc pentru purtarea suplimentară de ochelari de corecție. Ecranul transparent, turnat prin injecție, se fixează perfect pe cască și protejează împotriva pătrunderii particulelor în interiorul vizierei.

Viziera are tratament antiaburire pe interior și este rezistentă la zgârieturi pe exterior. De asemenea, asigură protecție UV 400.

Premontată cu adaptor de cască, viziera poate fi îndepărtată cu ajutorul butonului de apăsare de pe cască.

Adecvată pentru domeniul de utilizare 3 (lichide).

Fanta euro rămâne liberă pentru utilizarea de antifoane externe pentru protecția auzului sau alte accesorii.

Toate vizierile sunt premontate cu un adaptor pentru cască. Acesta se fixează în fanta de pe partea laterală a căștii și rămâne fixat permanent acolo. Viziera poate fi îndepărtată cu ajutorul unui buton de apăsare în orice moment de pe cască.



9916200



9916201



2600237



## Semivizieră uvex pronamic

Nr. art.	Semivizieră uvex pronamic	Semivizieră uvex pronamic	Adaptor uvex pronamic cu îmbinare în baionetă push
9916200	9916201	2600237	
Versiune	strat de acoperire cu tratament antiaburire și rezistent la zgârieturi viziera poate fi îndepărtată folosind butonul de apăsare	strat de acoperire cu tratament antiaburire și rezistent la zgârieturi viziera poate fi îndepărtată folosind butonul de apăsare	adaptor de cască pentru utilizarea semivizierei și a antifoanelor externe pentru protecția auzului uvex cu prindere tip baionetă
Standard	EN 166, EN 170	EN 166, EN 172	
Culoare ramă	negru	negru	
Ecran	W 166 3 F CE policarbonat incolor, UV 400	W 166 3 F CE policarbonat gri 23%, UV 400	
Unitate de comandă	2C - 1,2 W 1 F KN CE	5-2,5 W 1 F KN CE	
Ambalaj exterior	BUC, ambalate individual în pungi din polietilenă	BUC, ambalate individual în pungi din polietilenă	PERECHE, ambalate în perechi în pungă din polietilenă

## Posibilități de combinare



Vizieră pronamic 9916000



Vizieră pronamic cu protecție pentru bărbie 9916001



Vizieră pronamic SLB 1 9916002



Vizieră pronamic SLB 2 9916003



Vizieră din plasă pronamic 9916100



Semivizieră incoloră pronamic 9916200



Semivizieră pronamic gri 9916201

	9916000	9916001	9916002	9916003	9916100	9916200	9916201
uvex pronamic B-WR	■	■	-	-	■	-	-
uvex pronamic B-S-WR	■	■	-	-	■	■	■
uvex pronamic S-KR	■	■	-	-	■	■	■
uvex pronamic alpine	■	■	-	-	■	■	■
uvex pronamic alpine Mips	■	■	-	-	■	-	-
uvex pronamic alpine E	-	-	■	■	-	-	-
uvex pronamic alpine E Mips	-	-	■	■	-	-	-

■ compatibil

- incompatibil

# Viziere și protecția feței

Vizieră uvex vimox

## One for All – confort uvex pentru cele mai diferite modele de cască

Nu utilizați o cască uvex dar ați dori totuși să încercați tehnologia noastră unică de ecran? Atunci uvex vimox este tocmai soluția potrivită! Prin aceasta integram caracteristicile populare ale vizierelor noastre pe (aproape) toate modelele de cască disponibile pe piață.

Ergonomia remarcabilă a produselor noastre este elementul central pe care ne concentrăm în etapa de dezvoltare a produselor. O poziționare comodă și confortabilă va oferi purtătorului o senzație de detensionare. De aceea am integrat o caracteristică principală a familiei de viziere pheos în sistemul cu vizieră uvex vimox: poziția de repaus.

Dacă viziera nu este utilizată activ, poate fi scoasă complet din sistemul de purtare cu ajutorul sistemului uvex click & pull sau alternativ poate fi împinsă în poziția de repaus. Și funcționează indiferent de tipul de cască pe care este aplicată viziera vimox. Datorită centrului de greutate optim situat pe centrul capului, ajută la o poziție naturală a coloanei cervicale și reduce semnificativ solicitarea.

### Sistem unic uvex click & pull

Viziera poate fi îndepărtată oricând din sistemul de purtare prin tragere și apoi fixată la loc printr-o simplă înclichetare.

### Sistem de purtare inteligent

Sistemul de purtare unic al vizierei uvex vimox se adaptează în mod optim la cele mai diferite căști și poate și montat cu ușurință. Pur și simplu prindeți pe calota frontală a căștii și strângeți.

### Vizibilitate foarte bună

Ecranul extrem de mare al vizierei asigură vizibilitate panoramică maximă și, datorită stratului de acoperire uvex supravision excelent, este rezistent la zgârieturi la exterior și cu tratament anti-aburire la interior. Întotdeauna este oferită protecție UV 400 și cea mai ridicată clasă optică.

### Protecție suplimentară

Fiecare cască este diferită. Prin marginea moale de etanșare suplimentară, vimox se fixează tot timpul etanș pe diferitele căști. În felul acesta nu poate pătrunde nimic între cască și vizieră.

### Fixare sigură

Banda de cauciuc antialunecare și rezistentă la uzură asigură o fixare bună pe orice cască și permite ajustarea cu ușurință a mărimii.



### Sunteți pregătit pentru soluția „one for all”?

Viziera vimox este compatibilă cu peste 20 de modele de cască diferită, atât de la uvex, cât și de la alți producători. Aici puteți afla dacă și casca pe care o dețineți se numără printre ele.



# Viziere și protecția feței

## Vizieră uvex vimox



### Sistem click & pull

Brațul de vizieră și ecranul vizierii pot fi îndepărtate oricând din sistemul de purtare printr-o mișcare de tragere laterală. Perfect pentru a reduce puțin greutatea căștii de protecție când nu este necesară folosirea vizierii.



### Senzație de detensionare ergonomică

Când utilizatorul nu are nevoie de vizieră, aceasta poate fi mutată din câmpul vizual în poziția de repaus. Viziera va sta pe cască în această poziție bine echilibrată și fixată ergonomic.



### Înlocuire inteligentă a ecranului vizierii

Dacă viziera este deteriorată sau este utilizată deja de prea mult timp, poate fi desprinsă de pe sistemul de purtare din deșurubarea unui șurub și schimbată.



9920001

uvex vimox	
<b>Nr. art.</b>	9920001
<b>Versiune</b>	sistem cu vizieră universal pentru diferite căști de protecție strat de acoperire uvex supravision excellence sistem click & pull pentru brațe de vizieră
<b>Standard</b>	EN 166, EN 170
<b>Culoare ramă</b>	negru W 166 3 9 B CE
<b>Ecran</b>	policarbonat incolor, UV 400 2C - 1,2 W 1 B 9 KN CE
<b>Unitate de comandă</b>	BUC, ambalate individual în pungi din polietilenă
<b>Ambalaj exterior</b>	CARTON CU 16 BUC
<b>Ecran de schimb</b>	9921001, ambalat individual în pungă din polietilenă

## Viziere și protecția feței

### Sistem cu vizieră uvex pheos

#### Vizieră uvex pheos

- vizieră din policarbonat cu tehnologie strat de acoperire uvex supravision excellence
- viziera are tratament antiaburire pe interior, este extrem de rezistentă la zgârieturi și la substanțe chimice pe exterior; efectul antiaburire este permanent
- ușor de curățat datorită efectului de nano curățare
- disponibilă în două versiuni de fixare: brațe mecanice sau închideri magnetice autoblocante

- vizierile 9906002, 9906003 și 9906009 pot fi combinate cu căștile de protecție industriale:
  - uvex pheos B-S-WR
  - cască de protecție pentru lucrări la înălțime uvex pheos alpine (este necesar adaptorul pentru vizieră nr. art. 9790067)
- vizierile uvex pheos SLB 1 (9906005 și 9906006) și uvex pheos SLB 2 (9906007 și 9906008) se pot combina exclusiv cu cască de protecție industrială uvex pheos E-S-WR
- este posibilă înlocuirea ecranului vizierii

- îndeplinește cerințele standardelor EN 166 și EN 170
- are marcaj pentru domeniile de utilizare 3 (lichide) și 9 (metal topit și solide fierbinți)
- viziera uvex pheos SLB 1 ca vizieră de protecție împotriva arcului electric, clasa 1 (4 kA), certificată conform GS-ET 29
- viziera uvex pheos SLB 2 ca vizieră de protecție împotriva arcului electric, clasa 2 (7 kA), certificată conform GS-ET 29
- posibilitățile de combinare le puteți găsi pe pagina următoare (pagina 148)

#### „Poziția de repaus” perfectă a vizierii și protecției auditive

Când utilizatorul nu are nevoie de vizieră, aceasta poate fi fixată deasupra calotei căștii, iar protecția auditivă se pliază în spate, într-o poziție de repaus. Toate se află foarte aproape și echilibrat în mod optim pe cască,

deasupra centrului de greutate al corpului. Mușchii gâtului nu sunt forțați de o greutate inutilă. Astfel se asigură confortul la purtare și o libertate de mișcare maximă.

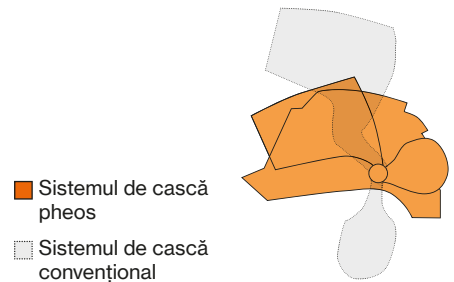

- Sistemul de cască pheos
- Sistemul de cască convențional

#### Protecție fiabilă a feței

Viziera cu tratament antiaburire și rezistentă la zgârieturi din policarbonat de înaltă calitate corespunde din punct de vedere optic celei mai înalte clase de calitate. Viziera se fixează

perfect pe cască. Ecranul transparent, turnat prin injecție, protejează împotriva pătrunderii particulelor în interiorul vizierii.



#### Sistem de închidere magnetic și mecanic

Toate vizierile sunt premontate cu un adaptor pentru cască. Acesta se fixează în fanta de pe partea laterală a căștii și rămâne fixat permanent acolo.

În cazul sistemului de închidere magnetic, componentele - viziera și antifoanele externe pentru protecția auzului - pot fi demontate în orice moment. Viziera se detașează printr-un clic pe sistemul de închidere lateral.

La reasamblare, componentele se fixează singure la loc. Astfel, cască nu trebuie dată jos de pe cap.

În cazul sistemului de închidere mecanic, antifoanele externe pentru protecția auzului pot fi demontate în orice moment printr-o prindere de tip baionetă. Viziera mecanică rămâne montată permanent pe cască.



Sistem de închidere **magnetic** pentru vizieră și antifoanele externe pentru protecția auzului cu prindere magnetică



Sistem de închidere **mecanic** pentru vizieră și antifoanele externe pentru protecția auzului cu prindere tip baionetă



# Viziere și protecția feței

## Sistem cu vizieră uvex pheos



9906002  
9906005



9906007



9906003  
9906006



9906008



9906009









<b>Nr. art.</b>	uvex pheos 9906002	uvex pheos SLB 1 9906005	uvex pheos SLB 2 9906007
<b>Versiune</b>	uvex supravision excellence cu brațe mecanice și prindere tip baionetă pentru protecția auditivă	uvex supravision excellence clasificare arc electric clasa 1 cu brațe mecanice și prindere tip baionetă pentru protecția auditivă	uvex supravision excellence clasificare arc electric clasa 2 cu brațe mecanice și prindere tip baionetă pentru protecția auditivă
<b>Standard</b>	EN 166, EN 170	EN 166, EN 170, GS-ET 29	EN 166, EN 170, GS-ET 29
<b>Culoare ramă</b>	negru	negru	negru
<b>Ecran</b>	W 166 3 9 8-2 B CE 0196 polycarbonat incolor, UV 400 2C - 1,2 W 1 B 9 KN CE	W 166 3 9 8-2 B CE 0196 polycarbonat incolor, UV 400 2C - 1,2 W 1 B 8-1-0 9 KN CE 0196	W 166 3 9 8-2 B CE 0196 polycarbonat albastru, UV 400 2C - 1,2 W 1 B 8-2-0 9 KN CE 0196
<b>Unitate de comandă</b>	BUC, ambalate individual în pungi din polietilenă	BUC, ambalate individual în pungi din polietilenă	BUC, ambalate individual în pungi din polietilenă
<b>Ambalaj exterior</b>	CARTON CU 24 BUC	CARTON CU 24 BUC	CARTON CU 14 BUC
<b>Ecran de schimb</b>	9906013, ambalat individual în pungă din polietilenă	9906012, ambalat individual în pungă din polietilenă	9906017, ambalat individual în pungă din polietilenă

<b>Nr. art.</b>	uvex pheos magnetic 9906003	uvex pheos SLB 1 magnetic 9906006	uvex pheos SLB 2 magnetic 9906008	uvex pheos magnetic cu protecție pentru bărbie 9906009
<b>Versiune</b>	uvex supravision excellence cu brațe magnetice	uvex supravision excellence clasificare arc electric clasa 1 cu brațe magnetice	uvex supravision excellence clasificare arc electric clasa 2 cu brațe magnetice	uvex supravision excellence cu protecție mică pentru bărbie și brațe magnetice
<b>Standard</b>	EN 166, EN 170	EN 166, EN 170, GS-ET 29	EN 166, EN 170, GS-ET 29	EN 166, EN 170
<b>Culoare ramă</b>	negru	negru	negru	negru
<b>Ecran</b>	W 166 3 9 8-2 B CE 0196 polycarbonat incolor, UV 400 2C - 1,2 W 1 B 9 KN CE	W 166 3 9 8-2 B CE 0196 polycarbonat incolor, UV 400 2C - 1,2 W 1 B 8-1-0 9 KN CE 0196	W 166 3 9 8-2 B CE 0196 polycarbonat albastru, UV 400 2C - 1,2 W 1 B 8-2-0 9 KN CE 0196	W 166 3 9 8-2 B CE 0196 polycarbonat incolor, UV 400 2C - 1,2 W 1 B 9 KN CE
<b>Unitate de comandă</b>	BUC, ambalate individual în pungi din polietilenă	BUC, ambalate individual în pungi din polietilenă	BUC, ambalate individual în pungi din polietilenă	BUC, ambalate individual în pungi din polietilenă
<b>Ambalaj exterior</b>	CARTON CU 20 BUC	CARTON CU 20 BUC	CARTON CU 14 BUC	CARTON CU 20 BUC
<b>Ecran de schimb</b>	9906013, ambalat individual în pungă din polietilenă	9906012, ambalat individual în pungă din polietilenă	9906017, ambalat individual în pungă din polietilenă	9906014, ambalat individual în pungă din polietilenă

## Viziere și protecția feței

Sistem cu vizieră uvex pheos - posibilități de combinare și accesorii

### Posibilități de combinare vizieră uvex pheos

	Nr. art.	Cadru vizieră	Vizieră	Protecție	Căști de protecție adecvate	Antifoane externe pentru protecția auzului
	9906002	mecanic	policarbonat, incolor			2600214
	9906003	magnetic	policarbonat, incolor	împotriva influențelor mecanice (de ex. scântei, așchii)	toate căștile uvex pheos cu cozoroc scurt	
	9906009	magnetic	policarbonat, incolor cu protecție pentru bărbie		uvex pheos alpine (cu adaptor pentru vizieră 9790067)	2600215
	9906005	mecanic	policarbonat, incolor cu absorbant UV			2600214
	9906006	magnetic	policarbonat, incolor cu absorbant UV	împotriva arcurilor electrice până la 4 kA (Kiloamperi)		2600215
	9906007	mecanic	policarbonat, albatru cu absorbant UV și protecție pentru bărbie		uvex pheos E-S-WR	2600214
	9906008	magnetic	policarbonat, albatru cu absorbant UV și protecție pentru bărbie	împotriva arcurilor electrice până la 7 kA (Kiloamperi)		2600215



### Accesorii sistem de vizieră uvex pheos

	Adaptor pentru vizieră
<b>Nr. art.</b>	9790067
<b>Versiune</b>	pentru combinarea cu cască de protecție pentru lucrări la înălțime uvex pheos alpine pentru introducerea pe partea interioară a protecției pentru frunte a vizierii (viziera nu este inclusă în componența livrării)
<b>Unitate de comandă</b>	BUC, ambalat individual în pungă din polietilenă
	Adaptor de cască magnetic
<b>Nr. art.</b>	9790078
<b>Versiune</b>	adaptor de cască pentru utilizarea antifoanelor externe pentru protecția auzului uvex pheos K2P magnet (2600215) fără vizieră, este necesar doar dacă nu este utilizată viziera
<b>Unitate de comandă</b>	PERECHE, ambalate în perechi în pungă din polietilenă
	Protecție soare/ploaie
<b>Nr. art.</b>	9790074
<b>Versiune</b>	pentru protecție împotriva soarelui și a ploii, pentru prindere pe partea interioară a protecției pentru frunte a vizierii, nu se poate combina cu vizierile uvex pheos SLB 1 și uvex pheos SLB 2
<b>Unitate de comandă</b>	BUC, ambalată individual în pungi din polietilenă
	Săculeț textil pentru vizieră
<b>Nr. art.</b>	9954362
<b>Versiune</b>	Săculeț pentru păstrarea și transportul vizierelor uvex și căștilor uvex, negru
<b>Unitate de comandă</b>	BUC, în vrac
	Adaptor uvex pheos cu îmbinare în baionetă magnetică
<b>Nr. art.</b>	2600235
<b>Versiune</b>	adaptor de cască pentru utilizarea vizierii magnetice pheos și a antifoanelor externe pentru protecția auzului uvex cu prindere tip baionetă
<b>Unitate de comandă</b>	PERECHE, ambalate în perechi în pungă din polietilenă

# Viziere și protecția feței

Vizieră pentru muncitori forestieri · 9790 · 9725 · 9726



9790048



9790047



9924010



9725514  
9726014

## Vizieră pentru muncitori forestieri uvex pheos

- vizieră din plasă metalică pentru lucrări forestiere și de silvicultură
- adecvată pentru cască uvex pheos și casca ABS
- marcaj pe vizieră: W EN 1731:2006-F

Mai multe informații găsiți la pagina 127.

## uvex 9790

- vizieră din policarbonat rezistent pentru căștile de protecție industriale uvex airwing, pheos și antifoanele externe cu montare pe cască uvex 3200H, K1H și K2H
- pentru lucrările electrice trebuie să se folosească o cască electroizolantă adecvată și antifoane externe dielectrice cu montare pe cască
- ecranul de vizieră, suportul de cască și adaptorul trebuie comandate ca piese individuale
- pentru combinația cască și vizieră (fără antifoane externe cu montare pe cască) sunt necesare adaptoare suplimentare (nr. art. 9924010)

► Casca, suportul de cască și antifoanele externe pentru protecția auzului nu sunt incluse în componența livrării.

Ecran vizieră 9790	
<b>Nr. art.</b>	9790048
<b>Versiune</b>	fără strat de acoperire clasificare arc electric clasa 1
	se montează pe suportul de cască 9790047
<b>Standard</b>	EN 166, EN 170, GS-ET 29
<b>Ecran</b>	policarbonat incolor, UV 400 2C-1,2 W 1 B 8-1-0 9 CE 0196
<b>Unitate de comandă</b>	BUC, ambalate individual în pungi din polietilenă
<b>Ambalaj exterior</b>	CARTON CU 100 BUC

Suport de cască vizieră 9790		Adaptor vizieră 9790	
<b>Nr. art.</b>	9790047		9924010
<b>Versiune</b>	suport pentru cască pentru viziera 9790 (9790048)		adaptor pentru montarea vizierii fără antifoane externe cu montare pe cască
<b>Culoare ramă</b>	negru		
	W 166 3 8-1 9 B CE 0196		
<b>Unitate de comandă</b>	BUC, ambalate individual în pungi din polietilenă		PERECHE, ambalate în perechi în pungi din polietilenă
<b>Ambalaj exterior</b>	CARTON CU 90 BUC		CARTON CU 500 PERECHE

## uvex 9725 · uvex 9726

- vizieră din policarbonat și acetat de celuloză cu adaptoare pentru montarea la fantele laterale ale căștii
- înlocuirea ecranului este ușor de realizat
- nu se poate combina cu antifoanele externe pentru protecția auzului
- adecvată pentru căștile uvex airwing și uvex superboss

► Casca nu este inclusă în componența livrării!

9725		9726	
<b>Nr. art.</b>	9725514		9726014
<b>Versiune</b>	ecran din acetat de celuloză pe interior cu tratament antiaburire grosime material: 1 mm		ecran din policarbonat fără strat de acoperire grosime material: 1 mm
<b>Standard</b>	EN 166, EN 170		EN 166, EN 170
<b>Culoare ramă</b>	negru		negru
	W 166 3-F CE		W 166 3-B CE
<b>Ecran</b>	acetat de celuloză incolor, UV 380 2C-1,2 W 1 FN CE		policarbonat incolor, UV 400 2C-1,2 W 1 B CE
<b>Unitate de comandă</b>	BUC, ambalate individual în pungi din polietilenă		BUC, ambalate individual în pungi din polietilenă
<b>Ambalaj exterior</b>	CARTON CU 20 BUC		CARTON CU 20 BUC
<b>Ecran de schimb</b>	9050517		9723017

## uvex pheos faceguard

### Sistem de protecție a feței

Sistemul inovator de protecție a feței este alcătuit dintr-un suport pentru cap reglabil pe înălțime și lățime și la alegere una din două ecrane de vizieră diferite. Datorită tehnologiei de acoperire uvex, viziera din policarbonat de înaltă calitate oferă o vizibilitate de lungă durată fără aburire și este rezistentă la zgârieturi pe exterior. Viziera din plasă este realizată din oțel inoxidabil robust și protejează în mod fiabil la lucrul în aer liber. Antifoanele externe pentru protecția auzului pot fi montate și demontate rapid prin intermediul unui mecanism rotativ. În funcție de domeniul de utilizare, puteți extinde sistemul datorită unei game largi de accesorii și îl puteți adapta în mod corespunzător la nevoile dumneavoastră.



### Multisistemul de la uvex în detaliu



Protecție solară/pe  
gât cu efect de răcire,  
ideală pentru lucrul în  
aer liber

Șapcă de protecție suplimentară  
(EN812) poate fi fixată în sistem.  
Combinăție unică: vizieră și șapcă  
de protecție

Antifoane externe pentru  
protecția auzului detașabile  
K1P și set igienic

Sistem cu buton rotativ cu  
ajustarea mărimii cu suport de  
gât, reglarea lățimii cu o  
singură mână cu sistem cu  
buton rotativ pentru o  
ajustare personalizată și o  
poziționare confortabilă.  
Potrivit pentru dimensiunile  
de cap 52 - 64. Harnașamentul  
interior și banda antitranspirație  
pot fi înlocuite.

Curea de bărbie cu fixare  
în 2 puncte

Vizieră din policarbonat robust  
pe exterior rezistentă la  
zgârieturi, pe interior cu  
tratament antiaburire,  
protecție UV400

Parasolar

vizieră din plasă din oțel  
inoxidabil cu transmisie  
ridicată a luminii

### Prezentare generală a avantajelor uvex pheos faceguard:

- sistem de protecție a feței complet preasamblat – gata de utilizare în orice moment
- câmp vizual larg cu cea mai înaltă clasă de calitate optică
- vizieră robustă din policarbonat cu strat de acoperire uvex supraprovision excellence cu tratament antiaburire și rezistent la zgârieturi sau vizieră din plasă din oțel inoxidabil
- greutate redusă, design subțire și centru de greutate optim pentru a detensiona coloana vertebrală
- sistem extensibil cu modularitate ridicată
- combinație unică: vizieră și șapcă de protecție
- componente individuale care pot fi înlocuite
- senzație confortabilă la purtare, inclusiv cu ochelari și măști de protecție respiratorie



Informații suplimentare  
găsiți pe  
[uvex-safety.com/  
en/pheosfaceguard](http://uvex-safety.com/en/pheosfaceguard)  
(sau prin scanarea  
codului QR).

# uvex pheos faceguard

Sistem de protecție a feței

## Design pentru protecția feței și a coloanei cervicale

Cu uvex pheos faceguard ne-am adaptat produsele la anatomia omului. Sistemul de protecție a feței este echilibrat pe centrul capului. Datorită greutății reduse și a centrului de greutate optim, care ajută la o poziție naturală a capului, suprasolicitarea coloanei cervicale și a spatelui este redusă la minimum. Designul subțire și câmpul larg de vizibilitate ajută la susținerea poziției naturale a coloanei cervicale.



	uvex pheos faceguard	uvex pheos faceguard cu protecție auditivă	Vizieră din plasă uvex pheos faceguard cu protecție auditivă
<b>Nr. art.</b>	9790211	9790212	9790215
<b>Versiune</b>	sistem preasamblat pentru dimensiunile de cap 52 - 64 cm, ecran din policarbonat, strat de acoperire uvex supravision excellence fără protecție auditivă	sistem preasamblat pentru dimensiunile de cap 52 - 64 cm, ecran din policarbonat, strat de acoperire uvex supravision excellence, cu antifoane externe pentru protecția auzului K1P mai multe informații găsiți la pagina 108 (SNR: 28 dB), EN 166, EN 170, EN 352	sistem preasamblat pentru dimensiunile de cap 52 - 64 cm vizieră din plasă din oțel inoxidabil cu transmisie ridicată a luminii cu antifoane externe pentru protecția auzului K1P (SNR: 28 dB), mai multe informații găsiți la pagina 108
<b>Standard</b>	EN 166, EN 170	W 166 39 B CE	EN 1731, EN 352
<b>Culoare ramă</b>	W 166 39 B CE	W 166 39 B CE	W EN 1731:2006 F CE
<b>Ecran</b>	policarbonat incolor, UV 400 2C-1,2 W 1 B 9 KN CE 0196	policarbonat incolor, UV 400 2C-1,2 W 1 B 9 KN CE 0196	vizieră din plasă din oțel inoxidabil, transmisie a luminii > 60% W EN 1731:2006 F CE
<b>Unitate de comandă</b>	BUC, ambalat individual în carton	BUC, ambalat individual în carton	BUC, ambalată individual în carton

## Accesorii



	Harnașament interior de schimb	Bandă antitranspirație de schimb	Ecran de schimb vizieră	Protecție solară	Antifoane externe pentru protecția auzului K1P	uvex pheos faceguard	Ecran de schimb vizieră din plasă	Protecție solară/ pentru gât
<b>Nr. art.</b>	9760107	9760108	9906013	9790074	2600216	9790159	9790160	9790170
<b>Versiune</b>	harnașament interior din plastic pentru dimensiunile de cap 52-64 cm	material textil	din policarbonat cu strat de acoperire uvex supravision excellence	pentru protecția împotriva soarelui și ploii este montat pe vizieră	antifoane externe pentru protecția auzului pentru uvex pheos faceguard SNR 28 dB	șapcă de protecție pentru uvex pheos faceguard faceguard, calotă dură din ABS, negru, 52 - 64 cm EN 812	ecran de schimb vizieră din plasă din oțel inoxidabil pentru uvex pheos faceguard	material textil cu funcție de răcire pentru protecție împotriva soarelui
<b>Unitate de comandă</b>	BUC, ambalat individual în pungă din polietilenă	BUC, ambalată individual	BUC, ambalat individual în pungă din polietilenă	BUC, ambalată individual în pungă din polietilenă	PERECHE, ambalate în perechi în carton	BUC, ambalată individual în pungă din polietilenă	BUC, ambalat individual în pungă din polietilenă	BUC, ambalată individual în pungă din polietilenă

## Viziere și protecția feței

Mască de protecție · ochelari de protecție tip goggle cu fixare etanșă



9705014



9706514



9707014



9708514

### uvex 9705 · uvex 9706

- vizieră din acetat de celuloză cu protecție integrată pentru frunte
- înlocuirea ecranului este ușor de realizat
- nu se poate combina cu căști de protecție
- mecanism de rabatare în sus cu posibilitate de reglare variabilă
- posibilitate confortabilă de reglare la dimensiunea capului, cu ajutorul închizătorii cu rotire

### uvex 9707 · uvex 9708

- vizieră din acetat de celuloză cu protecție integrată pentru frunte și călotă suplimentară de protecție a capului din polistiren rezistent la impact
- înlocuirea ecranului este ușor de realizat
- mecanism de rabatare în sus cu posibilitate de reglare variabilă
- posibilitate confortabilă de reglare la dimensiunea capului, cu ajutorul închizătorii cu rotire

	Mască de protecție 9705	Mască de protecție 9706	Mască de protecție 9707	Mască de protecție 9708
<b>Nr. art.</b>	9705014	9706514	9707014	9708514
<b>Versiune</b>	fără strat de acoperire	pe interior cu tratament antiaburire	fără strat de acoperire	pe interior cu tratament antiaburire
<b>Standard</b>	EN 166, EN 170	EN 166, EN 170	EN 166, EN 170	EN 166, EN 170
<b>Culoare ramă</b>	negru	negru	negru	negru
	W 166 3-F CE	W 166 3-F CE	W 166 3-F CE	W 166 3-F CE
<b>Ecran</b>	acetat de celuloză incolor, UV 380	acetat de celuloză incolor, UV 380	acetat de celuloză incolor, UV 380	acetat de celuloză incolor, UV 380
	2C-1,2 W 1 F CE	2C-1,2 W 1 FN CE	2C-1,2 W 1 F CE	2C-1,2 W 1 FN CE
<b>Unitate de comandă</b>	BUC, ambalate individual în pungi din polietilenă			
<b>Ambalaj exterior</b>	CARTON CU 15 BUC	CARTON CU 15 BUC	CARTON CU 10 BUC	CARTON CU 10 BUC
<b>Ecran de schimb</b>	9060017	9050517	9060017	9050517





**Șepci de protecție**

## uvex u-cap sport

Gamă variată pentru numeroase aplicații



9794400  
9794401  
9794402



9794443  
9794423  
9794425



9794409  
9794403  
9794404



9794442  
9794422  
9794424



9794110



9794415



9794111

**Lampă cu LED uvex u-cap sport  
potrivită pentru toate versiunile u-cap  
sport disponibilă la pagina 135.**

### uvex u-cap sport

uvex u-cap sport						
<b>Nr. art.</b>	9794409	9794403	9794404	9794442	9794422	9794424
<b>Versiune</b>	cu cozoroc scurt (4 cm), calotă dură din ABS, șapcă textilă din bumbac			cu cozoroc scurt (4 cm) și harnașament interior cu țesătură tip plasă, calotă dură din ABS, șapcă textilă din bumbac		
<b>Standard</b>	EN 812	EN 812	EN 812	EN 812	EN 812	EN 812
<b>Culoare</b>	negru	negru	negru	negru	negru	negru
<b>Mărime</b>	de la 52 până la 54 cm	de la 55 până la 59 cm	de la 60 până la 63 cm	de la 52 până la 54 cm	de la 55 până la 59 cm	de la 60 până la 63 cm
<b>Unitate de comandă</b>	BUC	BUC	BUC	BUC	BUC	BUC
<b>Ambalaj exterior</b>	CARTON CU 60 BUC	CARTON CU 60 BUC	CARTON CU 60 BUC	CARTON CU 60 BUC	CARTON CU 60 BUC	CARTON CU 60 BUC
<b>Nr. art.</b>	9794400	9794401	9794402	9794443	9794423	9794425
<b>Versiune</b>	cu cozoroc lung (7 cm), calotă dură din ABS, șapcă textilă din bumbac			cu cozoroc lung (7 cm) și harnașament interior cu țesătură tip plasă, calotă dură din ABS, șapcă textilă din bumbac		
<b>Standard</b>	EN 812	EN 812	EN 812	EN 812	EN 812	EN 812
<b>Culoare</b>	negru	negru	negru	negru	negru	negru
<b>Mărime</b>	de la 52 până la 54 cm	de la 55 până la 59 cm	de la 60 până la 63 cm	de la 52 până la 54 cm	de la 55 până la 59 cm	de la 60 până la 63 cm
<b>Unitate de comandă</b>	BUC	BUC	BUC	BUC	BUC	BUC
<b>Ambalaj exterior</b>	CARTON CU 60 BUC	CARTON CU 60 BUC	CARTON CU 60 BUC	CARTON CU 60 BUC	CARTON CU 60 BUC	CARTON CU 60 BUC

### Harnașament interior uvex u-cap sport

Harnașament interior uvex u-cap sport	
<b>Nr. art.</b>	9794415
<b>Versiune</b>	harnașament interior moale, comod cu țesătură tip plasă pentru confort ridicat la purtare la șepcile de protecție uvex u-cap sport
<b>Standard</b>	EN 812
<b>Culoare</b>	negru
<b>Mărime</b>	mărime universală
<b>Unitate de comandă</b>	BUC
<b>Ambalaj exterior</b>	CARTON CU 60 BUC

### Șapcă de baseball

Șapcă de baseball		
<b>Nr. art.</b>	9794110	9794111
<b>Versiune</b>	cu cozoroc lung (7 cm), fără calotă dură	cu cozoroc scurt (4 cm), fără calotă dură
<b>Culoare</b>	negru	negru
<b>Mărime</b>	de la 55 până la 63 cm	de la 55 până la 63 cm
<b>Unitate de comandă</b>	BUC	BUC
<b>Ambalaj exterior</b>	CARTON CU 60 BUC	CARTON CU 60 BUC

uvex u-cap

uvex u-cap sport · uvex u-cap sport vent · uvex u-cap sport hi-viz



9794407  
9794408



9794430 9794444  
9794420 9794416  
9794421 9794417



9794480  
9794481  
9794482



9794490  
9794491  
9794492



**Lampă cu LED uvex u-cap sport  
potrivită pentru toate versiunile u-cap  
sport disponibilă la pagina 135.**

**uvex u-cap sport**

uvex u-cap sport	
<b>Nr. art.</b>	9794407 9794408
<b>Versiune</b>	cu cozoroc lung (7 cm), calotă dură din ABS, șapcă textilă din bumbac
<b>Standard</b>	EN 812 EN 812
<b>Culoare</b>	bleumarin bleumarin
<b>Mărime</b>	de la 55 până la 59 cm de la 60 până la 63 cm
<b>Unitate de comandă</b>	BUC BUC
<b>Ambalaj exterior</b>	CARTON CU 60 BUC CARTON CU 60 BUC

**uvex u-cap sport vent**

uvex u-cap sport vent			
<b>Nr. art.</b>	9794430	9794420	9794421
<b>Versiune</b>	cu cozoroc scurt (4 cm), calotă dură din ABS, șapcă textilă din bumbac și țesătură tip plasă		
<b>Standard</b>	EN 812	EN 812	EN 812
<b>Culoare</b>	negru	negru	negru
<b>Mărime</b>	de la 52 până la 54 cm	de la 55 până la 59 cm	de la 60 până la 63 cm
<b>Unitate de comandă</b>	BUC	BUC	BUC
<b>Ambalaj exterior</b>	CARTON CU 60 BUC	CARTON CU 60 BUC	CARTON CU 60 BUC

<b>Nr. art.</b>	9794444	9794416	9794417
<b>Versiune</b>	cu cozoroc scurt (4 cm) și harnașament interior cu țesătură tip plasă, calotă dură din ABS, șapcă textilă din bumbac și țesătură tip plasă		
<b>Standard</b>	EN 812	EN 812	EN 812
<b>Culoare</b>	negru	negru	negru
<b>Mărime</b>	de la 52 până la 54 cm	de la 55 până la 59 cm	de la 60 până la 63 cm
<b>Unitate de comandă</b>	BUC	BUC	BUC
<b>Ambalaj exterior</b>	CARTON CU 60 BUC	CARTON CU 60 BUC	CARTON CU 60 BUC

**uvex u-cap sport hi-viz**

uvex u-cap sport hi-viz						
<b>Nr. art.</b>	9794482	9794480	9794481	9794492	9794490	9794491
<b>Versiune</b>	cu cozoroc scurt (4 cm), calotă dură din ABS, șapcă textilă din bumbac în culori de semnalizare, conform cerințelor standardului EN 471 - vizibilitate și siguranță sporită pentru utilizator					
<b>Standard</b>	EN 812	EN 812	EN 812	EN 812	EN 812	EN 812
<b>Culoare</b>	galben deschis	galben deschis	galben deschis	portocaliu deschis	portocaliu deschis	portocaliu deschis
<b>Mărime</b>	de la 52 până la 54 cm	de la 55 până la 59 cm	de la 60 până la 63 cm	de la 52 până la 54 cm	de la 55 până la 59 cm	de la 60 până la 63 cm
<b>Unitate de comandă</b>	BUC	BUC	BUC	BUC	BUC	BUC
<b>Ambalaj exterior</b>	CARTON CU 60 BUC	CARTON CU 60 BUC	CARTON CU 60 BUC	CARTON CU 60 BUC	CARTON CU 60 BUC	CARTON CU 60 BUC

# Protecția capului – potrivită cu identitatea dumneavoastră corporativă

## Protecție personalizată a capului

Pentru a vă echipa angajații în întregime în conformitate cu identitatea corporativă, uvex vă oferă opțiunea de a personaliza toate căștile și șepcile de protecție uvex în funcție de dorințele dumneavoastră.

Dacă aveți întrebări, vă rugăm să contactați centrul de service uvex.

**Tel. +49 (0) 911 9736 360 · E-mail: Individualisierung@uvex.de**

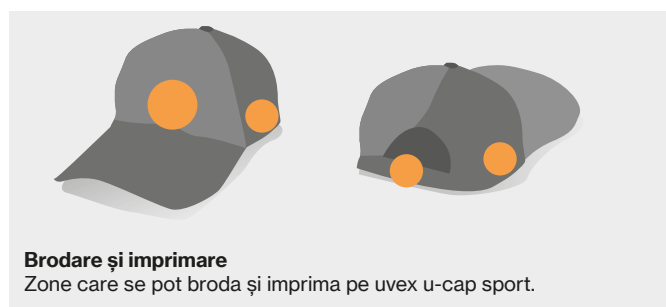

Personalizarea căștii	uvex pheos, uvex airwing, uvex super boss, uvex thermo boss	uvex pheos alpine
Culoare specială	de la 300 de bucăți cu suprataxă de la 600 de bucăți fără costuri suplimentare	de la 600 de bucăți fără costuri suplimentare
Versiune nouă:		
– culoare existentă ca variantă electrician sau chimist	de la 300 de bucăți	
– culoare existentă cu cozoroc scurt	de la 100 de bucăți	
– cască existentă, alt harnașament interior, cu o curea de bărbie	de la 25 de bucăți	
Finisare: imprimare, autocolante, set reflectorizant	de la 25 de bucăți cantitate comandă ulterioară: 25 de bucăți	

Personalizarea șepcilor de protecție	
Culoare specială	de la 1.000 de bucăți
Versiune nouă:	
– cu culoarea existentă	de la 600 de bucăți
Finisare: brodare, imprimare	de la 25 de bucăți

Vă rugăm să respectați următoarele condiții cadru:

- cantitatea minimă comandată 25 de șepci
- cantitate comandă ulterioară: de la 25 de bucăți
- numărul de culori pentru brodare: până la 14
- șapcă din material textil în culoare specială: de la 1.000 de bucăți
- fișier vectorial (.eps, .ai) și fișier imagine (.jpg, .pdf) necesare ca șablon

## Cât se poate personaliza?

Ne face plăcere să vă sfătuim personal cu privire la opțiunile tehnice de personalizare a protecției pentru cap.

# Protecția capului

## Prezentare generală

Nr. art.	Nume	Descriere	Culoare	Pagina
2600235	Accesorii	Adaptor uvex pheos cu îmbinare în baionetă magnetică	negru	148
2600236	Accesorii	Adaptor uvex pronamic cu îmbinare în baionetă	incolor	142
2600237	Accesorii	Adaptor uvex pronamic cu îmbinare în baionetă push	incolor	143
9050517	Accesorii	Ecran de schimb, acetat de celuloză antiaburire	incolor	149/152
9060017	Accesorii	Ecran de schimb, acetat de celuloză	incolor	152
9705014	Accesorii	Ecran de protecție a feței, acetat de celuloză	incolor	152
9706514	Accesorii	Ecran de protecție a feței, acetat de celuloză antiaburire	incolor	152
9707014	Accesorii	Ecran de protecție a feței, acetat de celuloză	incolor	152
9708514	Accesorii	Ecran de protecție a feței, acetat de celuloză antiaburire	incolor	152
9720040	uvex perfoxion	Cască de protecție	alb	126
9720050	uvex perfoxion	Cască de protecție	alb	126
9720940	uvex perfoxion	Cască de protecție	negru	126
9720950	uvex perfoxion	Cască de protecție	negru	126
9723017	Accesorii	Ecran de schimb, policarbonat	incolor	149
9725514	Accesorii	Vizieră, acetat de celuloză	incolor	149
9726014	Accesorii	Vizieră, policarbonat	incolor	149
9731030	uvex pronamic B-WR	Cască de protecție	alb	119
9731130	uvex pronamic B-WR	Cască de protecție	galben	119
9731330	uvex pronamic B-WR	Cască de protecție	roșu	119
9731530	uvex pronamic B-WR	Cască de protecție	albastru	119
9731031	uvex pronamic B-S-WR	Cască de protecție	alb	119
9731131	uvex pronamic B-S-WR	Cască de protecție	galben	119
9731331	uvex pronamic B-S-WR	Cască de protecție	roșu	119
9731531	uvex pronamic B-S-WR	Cască de protecție	albastru	119
9731033	uvex pronamic S-KR	Cască de protecție	alb	119
9731133	uvex pronamic S-KR	Cască de protecție	galben	119
9731333	uvex pronamic S-KR	Cască de protecție	roșu	119
9731533	uvex pronamic S-KR	Cască de protecție	albastru	119
9735030	uvex pronamic alpine	Cască de protecție	alb	121
9735031	uvex pronamic alpine	Cască de protecție	alb	121
9735130	uvex pronamic alpine	Cască de protecție	galben deschis	121
9735131	uvex pronamic alpine	Cască de protecție	galben deschis	121
9735230	uvex pronamic alpine	Cască de protecție	portocaliu deschis	121
9735231	uvex pronamic alpine	Cască de protecție	portocaliu deschis	121
9736030	uvex pronamic alpine E	Cască de protecție	alb	121
9736031	uvex pronamic alpine E	Cască de protecție	hi-viz galben	121
9736130	uvex pronamic alpine E	Cască de protecție	hi-viz portocaliu	121
9736131	uvex pronamic alpine E	Cască de protecție	alb	121
9736230	uvex pronamic alpine E	Cască de protecție	hi-viz galben	121
9736231	uvex pronamic alpine E	Cască de protecție	hi-viz portocaliu	121
9750020	uvex super boss	Cască de protecție	alb	124
9750120	uvex super boss	Cască de protecție	galben	124
9750520	uvex super boss	Cască de protecție	albastru	124
9754000	uvex thermo boss	Cască de protecție	alb	125
9754100	uvex thermo boss	Cască de protecție	galben	125
9754300	uvex thermo boss	Cască de protecție	roșu	125
9760000	Accesorii	Harnașament interior, convențional		133
9760001	Accesorii	Harnașament interior cu buton rotativ		133
9760005	Accesorii	Bandă antitranspirație, piele sintetică		133
9760007	Accesorii	Bandă antitranspirație, material textil/spumă		133
9760009	Accesorii	Bandă antitranspirație pheos alpine și pheos E-WR		127/133
9760011	Accesorii	Harnașament interior pentru uvex pheos alpine		133
9760012	Accesorii	Harnașament interior pentru uvex pheos E-WR		133
9760014	Accesorii	Căptușeală pentru butonul rotativ		133
9760106	Accesorii	Harnașament interior de schimb pheos ABS		127
9760107	Accesorii	Harnașament interior faceguard		151
9760108	Accesorii	Bandă antitranspirație pentru harnașamentul interior		151
9762020	uvex airwing B	Cască de protecție	alb	124
9762021	uvex airwing B-S	Cască de protecție	alb	125
9762030	uvex airwing B-WR	Cască de protecție	alb	124
9762031	uvex airwing B-S-WR	Cască de protecție	alb	125
9762120	uvex airwing B	Cască de protecție	galben	124
9762121	uvex airwing B-S	Cască de protecție	galben	125
9762130	uvex airwing B-WR	Cască de protecție	galben	124
9762131	uvex airwing B-S-WR	Cască de protecție	galben	125
9762220	uvex airwing B	Cască de protecție	portocaliu	124
9762221	uvex airwing B-S	Cască de protecție	portocaliu	125
9762230	uvex airwing B-WR	Cască de protecție	portocaliu	124

Nr. art.	Nume	Descriere	Culoare	Pagina
9762231	uvex airwing B-S-WR	Cască de protecție	portocaliu	125
9762320	uvex airwing B	Cască de protecție	roșu	124
9762321	uvex airwing B-S	Cască de protecție	roșu	125
9762330	uvex airwing B-WR	Cască de protecție	roșu	124
9762331	uvex airwing B-S-WR	Cască de protecție	roșu	125
9762420	uvex airwing B	Cască de protecție	verde	124
9762421	uvex airwing B-S	Cască de protecție	verde	125
9762430	uvex airwing B-WR	Cască de protecție	verde	124
9762431	uvex airwing B-S-WR	Cască de protecție	verde	125
9762520	uvex airwing B	Cască de protecție	albastru	124
9762521	uvex airwing B-S	Cască de protecție	albastru	125
9762530	uvex airwing B-WR	Cască de protecție	albastru	124
9762531	uvex airwing B-S-WR	Cască de protecție	albastru	125
9762920	uvex airwing B	Cască de protecție	negru	124
9770020	uvex pheos E	Cască de protecție	alb	130
9770026	uvex pheos E	Cască de protecție cu autocolante reflectorizante	alb	131
9770030	uvex pheos E-WR	Cască de protecție	alb	130
9770031	uvex pheos E-S-WR	Cască de protecție	alb	130
9770036	uvex pheos E-WR	Cască de protecție cu autocolante reflectorizante	alb	131
9770120	uvex pheos E	Cască de protecție	galben	130
9770126	uvex pheos E	Cască de protecție cu autocolante reflectorizante	galben	131
9770130	uvex pheos E-WR	Cască de protecție	galben	130
9770131	uvex pheos E-S-WR	Cască de protecție	galben	130
9770136	uvex pheos E-WR	Cască de protecție cu autocolante reflectorizante	galben	131
9770230	uvex pheos E-WR	Cască de protecție	portocaliu	130
9770231	uvex pheos E-S-WR	Cască de protecție	portocaliu	130
9770330	uvex pheos E-WR	Cască de protecție	roșu	130
9770331	uvex pheos E-S-WR	Cască de protecție	roșu	130
9770430	uvex pheos E-WR	Cască de protecție	verde	130
9770431	uvex pheos E-S-WR	Cască de protecție	verde	130
9770530	uvex pheos E-WR	Cască de protecție	albastru	130
9770531	uvex pheos E-S-WR	Cască de protecție	albastru	130
9770536	uvex pheos E-WR	Cască de protecție cu autocolante reflectorizante	albastru	128
9770830	uvex pheos E-WR	Cască de protecție	gri închis	130
9770832	uvex pheos E-S-WR	Cască de protecție	gri închis	130
9770931	uvex pheos E-S-WR	Cască de protecție	negru	130
9772001	Accesorii	Harnașament interior IES		133
9772002	Accesorii	Clemă pentru ochelari		134
9772020	uvex pheos B	Cască de protecție	alb	128
9772026	uvex pheos B	Cască de protecție cu autocolante reflectorizante	alb	131
9772030	uvex pheos B-WR	Cască de protecție	alb	128
9772031	uvex pheos B-S-WR	Cască de protecție	alb	128
9772034	uvex pheos S-KR	Cască de protecție	alb	131
9772035	uvex pheos B-WR	Cască de protecție cu autocolante reflectorizante	alb	131
9772038	uvex pheos B-S-WR	Cască de protecție cu autocolante reflectorizante	alb	131
9772040	uvex pheos IES	Cască de protecție	alb	131
9772042	uvex pheos planet B-WR	Cască de protecție	alb	129
9772043	uvex pheos planet B-S-WR	Cască de protecție	alb	129
9772071	uvex pheos ABS B-S-WR	Cască de protecție	alb	127
9772090	uvex pheos S-KR Mips	Cască de protecție	alb	123
9772092	uvex pheos planet S-KR Mips	Cască de protecție	alb	129
9772120	uvex pheos B	Cască de protecție	galben	128
9772126	uvex pheos B	Cască de protecție cu autocolante reflectorizante	galben	131
9772130	uvex pheos B-WR	Cască de protecție	galben	128
9772131	uvex pheos B-S-WR	Cască de protecție	galben	128
9772134	uvex pheos S-KR	Cască de protecție	galben	131
9772137	uvex pheos B-S-WR	Cască de protecție cu autocolante reflectorizante	galben	131
9772138	uvex pheos B-WR	Cască de protecție cu autocolante reflectorizante	galben	131
9772140	uvex pheos IES	Cască de protecție	galben	131
9772171	uvex pheos ABS B-S-WR	Cască de protecție	galben	127
9772190	uvex pheos S-KR Mips	Cască de protecție	galben	123
9772220	uvex pheos B	Cască de protecție	portocaliu	128
9772226	uvex pheos B	Cască de protecție cu autocolante reflectorizante	portocaliu	131
9772230	uvex pheos B-WR	Cască de protecție	portocaliu	128
9772231	uvex pheos B-S-WR	Cască de protecție	portocaliu	128
9772234	uvex pheos S-KR	Cască de protecție	portocaliu	131
9772236	uvex pheos B-WR	Cască de protecție cu autocolante reflectorizante	portocaliu	131
9772240	uvex pheos IES	Cască de protecție	portocaliu	131
9772260	uvex pheos S-KR Mips	Cască de protecție	portocaliu deschis	123
9772271	uvex pheos ABS B-S-WR	Cască de protecție	portocaliu	127
9772320	uvex pheos B	Cască de protecție	roșu	128
9772326	uvex pheos B	Cască de protecție cu autocolante reflectorizante	roșu	131



# Protecția capului

## Prezentare generală

Nr. art.	Nume	Descriere	Culoare	Pagina
9772330	uvex pheos B-WR	Cască de protecție	roșu	128
9772332	uvex pheos B-S-WR	Cască de protecție	roșu	128
9772334	uvex pheos B-S-WR	Cască de protecție cu autocolante reflectorizante	roșu	131
9772335	uvex pheos S-KR	Cască de protecție	roșu	131
9772340	uvex pheos IES	Cască de protecție	roșu	131
9772371	uvex pheos ABS B-S-WR	Cască de protecție	roșu	127
9772430	uvex pheos B-WR	Cască de protecție	verde	128
9772437	uvex pheos B-WR	Cască de protecție cu autocolante reflectorizante	verde	131
9772520	uvex pheos B	Cască de protecție	albastru	128
9772526	uvex pheos B	Cască de protecție cu autocolante reflectorizante	roșu	131
9772530	uvex pheos B-WR	Cască de protecție	albastru	128
9772531	uvex pheos B-S-WR	Cască de protecție	albastru	128
9772534	uvex pheos S-KR	Cască de protecție	albastru	131
9772537	uvex pheos B-S-WR	Cască de protecție cu autocolante reflectorizante	albastru	131
9772538	uvex pheos B-WR	Cască de protecție cu autocolante reflectorizante	albastru	131
9772540	uvex pheos IES	Cască de protecție	albastru	131
9772832	uvex pheos B-S-WR	Cască de protecție	gri închis	128
9772920	uvex pheos B	Cască de protecție	negru	128
9772930	uvex pheos B-WR	Cască de protecție	negru	128
9772932	uvex pheos B-S-WR	Cască de protecție	negru	128
9772936	uvex pheos B-WR	Cască de protecție cu autocolante reflectorizante	negru	131
9773050	uvex pheos alpine	Cască de protecție	alb	126
9773150	uvex pheos alpine	Cască de protecție	galben	126
9773250	uvex pheos alpine	Cască de protecție	portocaliu	126
9773350	uvex pheos alpine	Cască de protecție	roșu	126
9773450	uvex pheos alpine	Cască de protecție	verde	126
9773550	uvex pheos alpine	Cască de protecție	albastru	126
9773950	uvex pheos alpine	Cască de protecție	negru	126
9774236	uvex pheos	Pentru lucrări forestiere	galben	127
9774237	uvex pheos	Pentru lucrări forestiere	portocaliu	127
9774238	uvex pheos	Pentru lucrări forestiere	roșu	127
9790000	Accesorii	Harnașament interior pentru thermo boss, super boss		133
9790004	Accesorii	Bandă antitranspirație din piele sintetică pentru thermo boss, super boss		133
9790005	Accesorii	Curea de bărbie din piele		134
9790006	Accesorii	Bonetă igienică	alb	132
9790007	Accesorii	Curea de bărbie tip furcă		134
9790010	Accesorii	Șapcă de iarnă	bleumarin	132
9790012	Accesorii	Șapcă de iarnă	bleumarin	132
9790015	Accesorii	Șapcă de iarnă	negru	132
9790016	Accesorii	Șapcă de iarnă	negru	132
9790018	uvex pheos reflex set M	Set de autocolante cu efect puternic reflectorizant		133
9790021	Accesorii	Curea de bărbie tip furcă		127/134
9790022	Accesorii	Clemă pentru ochelari de protecție tip goggle cu fixare etanșă/clemă de curea de bărbie		134
9790023	Accesorii	Suport pentru creion		134
9790028	Accesorii	Lampă de cap cu LED KS-7630-MCII		135
9790029	Accesorii	Lampă de cap cu LED KS-6003-DUO		135
9790035	Accesorii	Curea de bărbie din piele		134
9790047	Accesorii	Suport de cască	negru	149
9790048	Accesorii	Ecran de vizieră, policarbonat	incolor	149
9790062	Accesorii	Lampă de cap cu LED pheos Lights		135
9790063	Accesorii	Lampă de cap cu LED pheos Lights EX		135
9790064	Accesorii	Lampă de cap cu LED u-cap sport		135
9790065	Accesorii	Cagulă de iarnă	galben deschis	132
9790066	Accesorii	Cagulă	negru	132
9790067	Accesorii	Adaptor pentru vizieră	negru	148
9790068	Accesorii	Cagulă de iarnă	portocaliu deschis	132
9790069	Accesorii	Adaptor de cască pentru lampă de cap cu LED u-cap sport		135
9790071	Accesorii	Geantă pentru cască		134
9790074	Accesorii	Protecție soare/ploaie		148/151
9790075	Accesorii	Protecție pentru gât	portocaliu	132
9790076	Accesorii	Protecție pentru gât	galben	132
9790077	Accesorii	Set de dopuri de închidere pentru fantele căștii		134
9790078	Accesorii	Adaptor de cască, magnetic		148
9790086	Accesorii	Protecție pentru gât cu efect de răcire		132
9790146	Accesorii	Fluier de semnalizare		127
9790149	Accesorii	Suport de gât		134

Nr. art.	Nume	Descriere	Culoare	Pagina
9790150	Accesorii	Autocolant pentru cască uvex pheos	argintiu	134
9790151	Accesorii	Autocolant pentru cască uvex pheos	galben	134
9790152	Accesorii	Autocolant pentru cască uvex pheos	portocaliu	134
9790153	Accesorii	Autocolant pentru cască uvex pheos	roșu	134
9790154	Accesorii	Autocolant pentru cască uvex pheos	verde	134
9790155	Accesorii	Autocolant pentru cască uvex pheos	albastru	134
9790156	Accesorii	Autocolant pentru cască uvex pheos	negru	134
9790159	Accesorii	Șapcă de protecție uvex pheos faceguard	negru	151
9790160	Accesorii	Ecran de schimb vizieră din plasă		142/151
9790166	Accesorii	Suport pentru cărți de vizită		134
9790170	Accesorii	Protecție soare/pentru gât		151
9790210	Accesorii	Vizieră de schimb metalică		127
9790211	uvex pheos faceguard	Sistem de protecție a feței uvex pheos faceguard		151
9790212	uvex pheos faceguard	Sistem de protecție a feței uvex pheos faceguard cu protecție auditivă		151
9790215	uvex pheos faceguard	Vizieră din plasă uvex pheos faceguard cu protecție auditivă		151
9794110	Șapcă de baseball	Cu cozoroc lung, mărimea de la 55 până la 63 cm	negru	154
9794111	Șapcă de baseball	Cu cozoroc scurt, mărimea de la 55 până la 63 cm	negru	154
9794400	uvex u-cap sport	Șapcă de protecție, mărimea de la 52 până la 54 cm	negru	154
9794401	uvex u-cap sport	Șapcă de protecție, mărimea de la 55 până la 59 cm	negru	154
9794402	uvex u-cap sport	Șapcă de protecție, mărimea de la 60 până la 63 cm	negru	154
9794403	uvex u-cap sport	Șapcă de protecție, mărimea de la 55 până la 59 cm	negru	154
9794404	uvex u-cap sport	Șapcă de protecție, mărimea de la 60 până la 63 cm	negru	154
9794407	uvex u-cap sport	Șapcă de protecție, mărimea de la 55 până la 59 cm	bleumarin	155
9794408	uvex u-cap sport	Șapcă de protecție, mărimea de la 60 până la 63 cm	bleumarin	155
9794409	uvex u-cap sport	Șapcă de protecție, mărimea de la 52 până la 54 cm	negru	154
9794415	uvex u-cap sport	Harnașament interior	negru	154
9794416	uvex u-cap sport vent	Șapcă de protecție, mărimea de la 55 până la 59 cm	negru	155
9794417	uvex u-cap sport vent	Șapcă de protecție, mărimea de la 60 până la 63 cm	negru	155
9794420	uvex u-cap sport vent	Șapcă de protecție, mărimea de la 55 până la 59 cm	negru	155
9794421	uvex u-cap sport vent	Șapcă de protecție, mărimea de la 60 până la 63 cm	negru	155
9794422	uvex u-cap sport	Șapcă de protecție, mărimea de la 55 până la 59 cm	negru	154
9794423	uvex u-cap sport	Șapcă de protecție, mărimea de la 55 până la 59 cm	negru	154
9794424	uvex u-cap sport	Șapcă de protecție, mărimea de la 60 până la 63 cm	negru	154
9794425	uvex u-cap sport	Șapcă de protecție, mărimea de la 60 până la 63 cm	negru	154
9794430	uvex u-cap sport vent	Șapcă de protecție, mărimea de la 52 până la 54 cm	negru	155
9794442	uvex u-cap sport	Șapcă de protecție, mărimea de la 52 până la 54 cm	negru	154
9794443	uvex u-cap sport	Șapcă de protecție, mărimea de la 52 până la 54 cm	negru	154
9794444	uvex u-cap sport vent	Șapcă de protecție, mărimea de la 52 până la 54 cm	negru	155
9794480	uvex u-cap sport hi-viz	Șapcă de protecție, mărimea de la 55 până la 59 cm	galben deschis	155
9794481	uvex u-cap sport hi-viz	Șapcă de protecție, mărimea de la 60 până la 63 cm	galben deschis	155
9794482	uvex u-cap sport hi-viz	Șapcă de protecție, mărimea de la 52 până la 54 cm	galben deschis	155
9794490	uvex u-cap sport hi-viz	Șapcă de protecție, mărimea de la 55 până la 59 cm	portocaliu deschis	155
9794491	uvex u-cap sport hi-viz	Șapcă de protecție, mărimea de la 60 până la 63 cm	portocaliu deschis	155
9794492	uvex u-cap sport hi-viz	Șapcă de protecție, mărimea de la 52 până la 54 cm	portocaliu deschis	155
9906002	Accesorii	Vizieră uvex pheos, policarbonat	incolor	147
9906003	Accesorii	Vizieră uvex pheos magnetic, policarbonat	incolor	147
9906005	Accesorii	Vizieră uvex pheos SLB 1, policarbonat	incolor	147
9906006	Accesorii	Vizieră uvex pheos SLB 1 magnetic, policarbonat	incolor	147
9906007	Accesorii	Vizieră uvex pheos SLB 2, policarbonat	albastru	147
9906008	Accesorii	Vizieră uvex pheos SLB 2 magnetic, policarbonat	albastru	147
9906009	Accesorii	uvex pheos magnetic cu protecție pentru bărbie	negru	147
9906012	Accesorii	Ecran de schimb vizieră pheos	incolor	142/147
9906013	Accesorii	Ecran de schimb vizieră pheos SLB 1	incolor	142/147
9906014	Accesorii	Ecran de schimb vizieră uvex pheos cu protecție pentru bărbie	incolor	142/147
9906017	Accesorii	Ecran de schimb vizieră pheos SLB 2	albastru	142/147
9916000	Accesorii	uvex pronamic	incolor	142
9916001	Accesorii	uvex pronamic cu protecție pentru bărbie	incolor	142
9916002	Accesorii	uvex pronamic SLB 1	incolor	142
9916003	Accesorii	uvex pronamic SLB 2	albastru	142
9916100	Accesorii	Vizieră din plasă uvex pronamic	negru	142
9916200	Accesorii	Semivizieră uvex pronamic	incolor	143
9916201	Accesorii	Semivizieră uvex pronamic	gri	143
9924010	Accesorii	Adaptor	negru	149
9954362	Accesorii	Săculeț textil pentru vizieră		148