



Kopfschutz

uvex

protecting planet

Um die eigene Mission für mehr Nachhaltigkeit sichtbar zu machen, hat uvex das Label **protecting planet** etabliert.

protecting planet ist für uvex mehr als ein Label. Basierend auf dem Markenclaim **protecting people** wird es zu einem Versprechen, die drei Nachhaltigkeitssäulen **Ökologie**, **Ökonomie** und **Soziales** in allen Unternehmensbereichen verantwortungsbewusst in alle Handlungen einzubeziehen.

Deshalb prüft, bewertet und optimiert uvex ganzheitlich alle Schritte entlang der Wertschöpfungskette, an deren Ende das möglichst nachhaltigste Produkt steht.



uvex pheos planet

uvex pheos planet B-WR // uvex pheos planet B-S-WR

Ein wichtiger Bestandteil des Produktsystems **planet series** ist die **uvex pheos planet**.



protecting planet

by using recycled material //
by using bio-based material

Die Helmschale besteht zu 30 Prozent aus biobasiertem Kunststoff. Das organische Ursprungsmaterial Zuckerrohr wird durch Einhaltung strengster Qualitätsanforderungen umgewandelt und erreicht eine hohe Stabilität und Festigkeit. Für den Kopfring wird 50 Prozent Mahlgut aus Helmschalen verwendet. Dadurch wird der prozessbedingte Ausschuss in der Produktion signifikant reduziert.



protecting planet

by using environmentally-
friendly packaging

Alle Einzelverpackungen bestehen aus regranuliertem Material und wurden der Kreislaufwirtschaft entnommen. Die Verpackung ist sortenrein und kann nach dem Gebrauch wieder dem Recyclingkreislauf zugeführt werden. Dies spart zusätzlich fossile Rohstoffe. Die Gebrauchsanleitungen sind zu 100 Prozent aus recyceltem Altpapier.

uvex pheos planet B-WR
uvex pheos planet B-S-WR

- Helmschale anteilig aus biobasiertem Kunststoff
- Kopfringe aus regranulierten Helmschalen



	uvex pheos planet B-WR	uvex pheos planet B-S-WR
Art.-Nr.	9772042	9772043
Farbe	weiss	weiss
Ausführung	mit langem Schirm	mit kurzem Schirm
Material	HDPE	HDPE
Norm	EN 397	EN 397
	-30 °C, MM	-30 °C, MM
Grösse	52 bis 61 cm	52 bis 61 cm
Bestelleinheit	ST	ST
Umverpackung	KAR a 25 ST	KAR a 25 ST

Normen im Überblick

EN 397 · EN 50365

EN 397 – Industrieschutzhelme





Schutz vor fallenden Gegenständen und deren Konsequenzen wie Gehirnverletzungen und Schädelbruch

Verbindliche Anforderungen: diese Anforderungen müssen alle Helme die nach EN 397 zertifiziert werden erfüllen.

- Stossdämpfung vertikal
- Durchdringungsfestigkeit (gegen spitze und scharfe Gegenstände)
- Flammbeständigkeit
- Kinnriemenbefestigung: Kinnriemen löst bei minimal 150 N und maximal 250 N aus

Optionale Anforderungen: diese Anforderungen kann ein Helm, der nach EN 397 zertifiziert ist, erfüllen, es sind aber keine Pflichtenforderungen.

- sehr niedrige Temperaturen (-20°C oder -30°C)
- sehr hohe Temperaturen (+150°C)
- elektrische Isolierung (440 V)
- Molten Metal (MM)
- seitliche Verformung

sehr niedrige Temperaturen (-20°C oder -30°C)	 uvex airwing	 uvex super boss	 uvex pheos	 uvex pheos alpine	 uvex perfixion
sehr hohe Temperaturen (+150°C)		 uvex thermo boss			
elektrische Isolierung (440 V)	 uvex airwing E	 uvex thermo boss			
Molten Metal (MM)			 uvex pheos		
seitliche Verformung					 uvex perfixion

EN 50365 – Elektrische isolierende Helme für Arbeiten an Niederspannungsanlagen

Schutz vor elektrischen Schocks und zur Verhinderung einer gefährlichen Körperdurchströmung durch den Kopf

Anforderungen:

- Alle Helme müssen auch die Anforderungen nach EN 397 erfüllen.
- Schutz vor Wechselspannung bis 1000 V (AC) oder Gleichspannung bis 1500 V (DC)
- Isolierende Helme dürfen keine leitfähigen Teile enthalten.
- Belüftungsöffnungen (soweit vorhanden) dürfen keine unabsichtliche Berührung mit unter Spannung stehenden Teilen zulassen.



uvex pheos E

Normenübersicht

EN 12492 · EN 1078

EN 12492 – Bergsteigerhelm

Schutz gegen Gefahren, die bei von Bergsteigern durchgeführten Aktivitäten auftreten können

Anforderungen:

- Stossdämpfung vertikal, frontal, lateral, dorsal
- Durchdringungsfestigkeit
- Trageeinrichtung (Kinnriemen löst bei min. 500 N)
- Festigkeit der Trageeinrichtung: Kinnriemen darf eine maximale Dehnung von 25 mm aufzeigen
- Wirksamkeit Trageeinrichtung: Helm darf nicht vom Kopf gleiten



uvex pheos alpine



uvex perfxion



EN 1078 – Europäische Radhelmnorm

Schutz für Radfahrer und Benutzer von Skateboards und Rollschuhen

Anforderungen:

- Stossdämpfungsvermögen bei vertikaler Krafteinwirkung
- Durchdringungsfestigkeit
- Niedrige Temperaturen (-20°C)
- Absicherung der Wirksamkeit der Trageeinrichtung durch Abstreifprüfung
- Sicherstellung der mechanischen Festigkeit des Kinnbandes bei zulässiger maximaler Dehnung von 35mm



uvex perfxion



uvex perfexxion

Variabler Kopfschutz mit bestem Tragekomfort



Kein Hitzestau – dank maximaler Belüftung

Variable Belüftungsöffnungen sorgen für eine optimale Luftzirkulation und verhindern unangenehmen Hitzestau unter dem Helm



Hoher Tragekomfort

Das eingebaute Mesh-Innennetz und die gepolsterte Innenausstattung sorgen für zusätzlichen Komfort. Das Mesh sorgt für eine optimale Belüftung.



Perfekter Sitz

durch stufenlose Weiten- und Höhenregulierung

uvex perfexxion erfüllt gleichzeitig gleichermaßen die Schutznormen als Industrie-, Bergsteiger- und Fahrradhelm – und trägt sich dank optimaler Klimatisierung und komfortablen Sitz besonders angenehm.



9720940



9720040



9720950



9720050



LD-geprüft

uvex perffexxion

- einmalige Kombination der Normen EN 397 (partly), EN 12492 und EN 1078
- seitliche Euroslots-Aufnahmen (30mm) zum Anbringen von Kapselgehörschutz
- zusätzliche Slots zur Erweiterung mit vielseitigem Zubehör
- Erfüllt folgende Normen:
 - EN 397 (partly) – Industrieschutzhelmnorm
 - optionale Anforderungen: LD, -30°C
 - EN 12492 – Bergsteigerhelmnorm
 - EN 1078 – Fahrradhelmnorm
- erhöhte Seitensteifigkeit (LD) bietet eine zusätzliche Schutzfunktion
- variable und komfortable Belüftungsöffnungen für maximale Belüftung
- Innenausstattung mit Drehradsystem für eine stufenlose Weiten- und Höhenregulierung

- Innenausstattung mit komfortablen Innennetz für zusätzlichen Tragekomfort
- optimale Passform durch zwei unterschiedliche Grössen (M und L)
- zusätzlicher Ansteckschirm im Lieferumfang enthalten

uvex perffexxion				
Art.-Nr.	9720940	9720950	9720040	9720050
Farbe	schwarz	schwarz	weiss	weiss
Ausführung	mit kurzem Schirm	mit kurzem Schirm	mit kurzem Schirm	mit kurzem Schirm
Material	ABS	ABS	ABS	ABS
Norm	EN 397, -30 °C, LD EN 12492, EN 1078	EN 397, -30 °C, LD EN 12492, EN 1078	EN 397, -30 °C, LD EN 12492, EN 1078	EN 397, -30 °C, LD EN 12492, EN 1078
Grösse	M (52 bis 58 cm)	L (59 bis 63 cm)	M (52 bis 58 cm)	L (59 bis 63 cm)
Bestelleinheit	ST	ST	ST	ST
Umverpackung	KAR a 6 ST	KAR a 6 ST	KAR a 6 ST	KAR a 6 ST

Kopfschutz

uvex airwing B · uvex airwing B-WR · uvex super boss



uvex airwing B · uvex airwing B-WR

- Schutzhelm mit Slots für uvex Visiere und Helm kapseln
- seitliche Euroslot-Aufnahmen (30 mm) zum Anbringen von Kapselgehörschutz
- erfüllt die Norm EN 397 und Zusatzanforderung für sehr niedrige Temperaturen (-30 °C)
- drei variable Ventilationsöffnungen für maximale Belüftung
- konventionelle Innenausstattung für eine individuelle, bequeme Anpassung (uvex airwing B)
- Innenausstattung mit Drehradsystem für eine stufenlose Weitenregulierung (uvex airwing B-WR)
- ausgestattet mit dem Schweissband 9760005
- Sechs-Punkt-Textilbandaufhängung gewährleistet optimale Passform und Komfort

uvex airwing B mit konventioneller Innenausstattung							
Art.-Nr.	9762020	9762120	9762220	9762320	9762420	9762520	9762920
Farbe	weiss	gelb	orange	rot	grün	blau	schwarz
Ausführung	mit langem Schirm	mit langem Schirm	mit langem Schirm	mit langem Schirm	mit langem Schirm	mit langem Schirm	mit langem Schirm
Material	HDPE	HDPE	HDPE	HDPE	HDPE	HDPE	HDPE
Norm	EN 397, -30 °C	EN 397, -30 °C	EN 397, -30 °C	EN 397, -30 °C	EN 397, -30 °C	EN 397, -30 °C	EN 397, -30 °C
Grösse	51 bis 61 cm	51 bis 61 cm	51 bis 61 cm	51 bis 61 cm	51 bis 61 cm	51 bis 61 cm	51 bis 61 cm
Bestelleinheit	ST	ST	ST	ST	ST	ST	ST
Umverpackung	KAR a 25 ST	KAR a 25 ST	KAR a 25 ST	KAR a 25 ST	KAR a 25 ST	KAR a 25 ST	KAR a 25 ST

uvex airwing B-WR mit Drehradsystem						
Art.-Nr.	9762030	9762130	9762230	9762330	9762430	9762530
Farbe	weiss	gelb	orange	rot	grün	blau
Ausführung	mit langem Schirm	mit langem Schirm	mit langem Schirm	mit langem Schirm	mit langem Schirm	mit langem Schirm
Material	HDPE	HDPE	HDPE	HDPE	HDPE	HDPE
Norm	EN 397, -30 °C	EN 397, -30 °C	EN 397, -30 °C	EN 397, -30 °C	EN 397, -30 °C	EN 397, -30 °C
Grösse	52 bis 61 cm	52 bis 61 cm	52 bis 61 cm	52 bis 61 cm	52 bis 61 cm	52 bis 61 cm
Bestelleinheit	ST	ST	ST	ST	ST	ST
Umverpackung	KAR a 25 ST	KAR a 25 ST	KAR a 25 ST	KAR a 25 ST	KAR a 25 ST	KAR a 25 ST



uvex super boss

- Schutzhelm mit Slots für uvex Visiere und Helm kapseln
- seitliche Euroslot-Aufnahmen (30 mm) zum Anbringen von Kapselgehörschutz
- erfüllt die Norm EN 397 und Zusatzanforderung für sehr niedrige Temperaturen (-20 °C)
- konventionelle Innenausstattung für eine individuelle, bequeme Anpassung
- ausgestattet mit dem Schweissband 9790004
- seitlich einstellbare Lüftungsschlitze
- Sechs-Punkt-Textilbandaufhängung gewährleistet optimale Passform und Komfort

uvex super boss mit konventioneller Innenausstattung			
Art.-Nr.	9750020	9750120	9750520
Farbe	weiss	gelb	blau
Ausführung	mit langem Schirm	mit langem Schirm	mit langem Schirm
Material	HDPE	HDPE	HDPE
Norm	EN 397, -20 °C	EN 397, -20 °C	EN 397, -20 °C
Grösse	52 bis 61 cm	52 bis 61 cm	52 bis 61 cm
Bestelleinheit	ST	ST	ST
Umverpackung	KAR a 25 ST	KAR a 25 ST	KAR a 25 ST

MADE IN GERMANY



Kopfschutz

uvex airwing B-S · uvex airwing B-S-WR · uvex thermo boss



uvex airwing B-S · uvex airwing B-S-WR

- Schutzhelm mit Slots für uvex Visiere und Helm kapseln
- seitliche Euroslot-Aufnahmen (30 mm) zum Anbringen von Kapselgehörschutz
- erfüllt die Norm EN 397 und Zusatzanforderung für sehr niedrige Temperaturen (-30 °C)
- drei variable Ventilationsöffnungen für maximale Belüftung
- konventionelle Innenausstattung für eine individuelle, bequeme Anpassung (uvex airwing B-S)

- Innenausstattung mit Drehradsystem für eine stufenlose Weitenregulierung (uvex airwing B-S-WR)
- ausgestattet mit dem Schweissband 9760005
- gekürzter Schirm für ein erweitertes Blickfeld nach oben
- Sechs-Punkt-Textilbandaufhängung gewährleistet optimale Passform und Komfort

uvex airwing B-S mit konventioneller Innenausstattung

Art.-Nr.	9762021	9762121	9762221	9762321	9762421	9762521
Farbe	weiss	gelb	orange	rot	grün	blau
Ausführung	mit kurzem Schirm	mit kurzem Schirm	mit kurzem Schirm	mit kurzem Schirm	mit kurzem Schirm	mit kurzem Schirm
Material	HDPE	HDPE	HDPE	HDPE	HDPE	HDPE
Norm	EN 397, -30 °C	EN 397, -30 °C	EN 397, -30 °C	EN 397, -30 °C	EN 397, -30 °C	EN 397, -30 °C
Grösse	51 bis 61 cm	51 bis 61 cm	51 bis 61 cm	51 bis 61 cm	51 bis 61 cm	51 bis 61 cm
Bestelleinheit	ST	ST	ST	ST	ST	ST
Umverpackung	KAR a 25 ST	KAR a 25 ST	KAR a 25 ST	KAR a 25 ST	KAR a 25 ST	KAR a 25 ST

uvex airwing B-S-WR mit Drehradsystem

Art.-Nr.	9762031	9762131	9762231	9762331	9762431	9762531
Farbe	weiss	gelb	orange	rot	grün	blau
Ausführung	mit kurzem Schirm	mit kurzem Schirm	mit kurzem Schirm	mit kurzem Schirm	mit kurzem Schirm	mit kurzem Schirm
Material	HDPE	HDPE	HDPE	HDPE	HDPE	HDPE
Norm	EN 397, -30 °C	EN 397, -30 °C	EN 397, -30 °C	EN 397, -30 °C	EN 397, -30 °C	EN 397, -30 °C
Grösse	52 bis 61 cm	52 bis 61 cm	52 bis 61 cm	52 bis 61 cm	52 bis 61 cm	52 bis 61 cm
Bestelleinheit	ST	ST	ST	ST	ST	ST
Umverpackung	KAR a 25 ST	KAR a 25 ST	KAR a 25 ST	KAR a 25 ST	KAR a 25 ST	KAR a 25 ST



uvex thermo boss

- Schutzhelm mit Slots für uvex Visiere, Helm kapseln und Regenrinne
- Helmschale aus wärmeresistentem Polycarbonat für den Einsatz bei hohen Umgebungstemperaturen
- seitliche Euroslot-Aufnahmen (30 mm) zum Anbringen von Kapselgehörschutz
- erfüllt die Norm EN 397 und Zusatzanforderung (440 V AC und +150 °C)
- konventionelle Innenausstattung für eine individuelle, bequeme Anpassung
- ausgestattet mit dem Schweissband 9790004
- Sechs-Punkt-Textilbandaufhängung gewährleistet optimale Passform und Komfort

uvex thermo boss

Art.-Nr.	9754000	9754100	9754300
Farbe	weiss	gelb	rot
Ausführung	mit langem Schirm	mit langem Schirm	mit langem Schirm
Material	PC mit Glasfasern verstärkt	PC mit Glasfasern verstärkt	PC mit Glasfasern verstärkt
Norm	EN 397 +150 °C, 440 V AC	EN 397 +150 °C, 440 V AC	EN 397 +150 °C, 440 V AC
Grösse	52 bis 61 cm	52 bis 61 cm	52 bis 61 cm
Bestelleinheit	ST	ST	ST
Umverpackung	KAR a 25 ST	KAR a 25 ST	KAR a 25 ST

MADE IN GERMANY



Kopfschutz

uvex pheos alpine



9773050



9773150



9773250



9773350



9773450



9773550



9773950



uvex pheos alpine

- Multifunktionshelm für Höhenarbeit und Rettung
- Kombination der Eigenschaften des Industrieschutzhelmes (EN 397) mit den Anforderungen eines Bergsteigerhelmes (EN 12492)
- leichte Helmschale aus ABS bietet Schutz und Strapazierfähigkeit
- gekürzter Schirm für ein erweitertes Blickfeld nach oben
- seitliche Euroslot-Aufnahmen (30mm) zum Anbringen von Kapselgehörschutz und Visier
- Befestigungsmöglichkeiten für Stirnlampe und Vollsichtbrille vorhanden
- dauerhaft geöffnete Lüftungsöffnungen
- erfüllt die Norm EN 397 und Zusatzanforderung für sehr niedrige Temperaturen (-30°C)
- fest vernieteter Kinnriemen zur Nutzung nach EN 12492
- Sechs-Punkt-Textilaufhängung gewährleistet optimale Passform und hohen Komfort
- Innenausstattung mit Drehradsystem für eine stufenlose Weitenregulierung

- standardmässig wird der Helm mit schwarzen PU-Schweissband (Art.-Nr. 9760009) geliefert, optional steht auch ein helles Schweissband aus Kunstleder zur Verfügung (Art.-Nr. 9760005)



product design award

2013

uvex pheos alpine mit Drehradsystem

Art.-Nr.	9773050	9773150	9773250	9773350	9773450	9773550	9773950
Farbe	weiss	gelb	orange	rot	grün	blau	schwarz
Ausführung	mit kurzem Schirm	mit kurzem Schirm	mit kurzem Schirm	mit kurzem Schirm	mit kurzem Schirm	mit kurzem Schirm	mit kurzem Schirm
Material	ABS, -30 °C	ABS, -30 °C	ABS, -30 °C	ABS, -30 °C	ABS, -30 °C	ABS, -30 °C	ABS, -30 °C
Norm	EN 397 EN 12492	EN 397 EN 12492	EN 397 EN 12492	EN 397 EN 12492	EN 397 EN 12492	EN 397 EN 12492	EN 397 EN 12492
Grösse	52 bis 61 cm	52 bis 61 cm	52 bis 61 cm	52 bis 61 cm	52 bis 61 cm	52 bis 61 cm	52 bis 61 cm
Bestelleinheit	ST,	ST,	ST,	ST,	ST,	ST,	ST,
Umverpackung	einzel verpackt im KAR KAR a 6 ST	einzel verpackt im KAR KAR a 6 ST	einzel verpackt im KAR KAR a 6 ST	einzel verpackt im KAR KAR a 6 ST	einzel verpackt im KAR KAR a 6 ST	einzel verpackt im KAR KAR a 6 ST	einzel verpackt im KAR KAR a 6 ST



Weitere Infos finden Sie unter www.uvex-safety.ch/de/produkte/schutzhelme/7732/uvex-pheos-forestry/ (oder durch scannen des QR Codes).



9774236



9774237



9774238



uvex pheos forestry

- speziell auf die Anforderungen der Wald- und Forstarbeit abgestimmtes Set bestehend aus dem uvex pheos ABS B-S-WR, uvex pheos Waldarbeitervisier und den uvex pheos K2P mechanisch
- beklebt mit Aufkleberset, inklusive vormontiertem Kinnriemen und Signalpfeife
- erfüllt die Normen EN 397 mit Zusatzanforderung für sehr niedrige Temperaturen (-30°C), EN 352-3 und EN 1731
- vollintegriertes Metallgittervisier mit einer hohen Transmission (Lichtdurchlässigkeit) schützt vor Fremdkörpern und gewährleistet eine freie Sicht
- hochdämmende Gehörschutzkapseln (SNR: 30 dB) runden das System perfekt ab und schützen zuverlässig vor dem Lärm von Kettensägen und Freischneidern
- drei variable Ventilationsöffnungen für maximale Belüftung, Belüftung in Bewegungsrichtung
- Innenausstattung mit Drehradsystem für eine stufenlose Einhand-Weitenregulierung

uvex pheos forestry - vormontiertes Set			
Art.-Nr.	9774236	9774237	9774238
Farbe	gelb	orange	rot
Ausführung	mit kurzem Schirm	mit kurzem Schirm	mit kurzem Schirm
Material	ABS	ABS	ABS
Norm	EN 397, -30 °C, MM EN 1731:2006-F EN 352-3	EN 397, -30 °C, MM EN 1731:2006-F EN 352-3	EN 397, -30 °C, MM EN 1731:2006-F EN 352-3
Grösse	52 bis 61 cm	52 bis 61 cm	52 bis 61 cm
Bestelleinheit	ST	ST	ST
Umverpackung	KAR a 15 ST	KAR a 15 ST	KAR a 15 ST

uvex pheos forestry - Ersatzteile		
Art.-Nr.		Bestelleinheit
9790210	Ersatzvisier Metall	ST
2600214	uvex K2P mechanisch	ST
9760106	Ersatzinnenausstattung pheos ABS	ST
9760009	Schweissband pheos ABS	ST
9790021	4-Punkt-Kinnriemen	ST
9790146	Signalpfeife	ST



9772071



9772171



9772271



9772371

MADE IN GERMANY



uvex pheos ABS

- Schutzhelm aus ABS mit Slots für uvex Visiere, Helm kapseln und Helmlampen
- seitliche Euroslot-Aufnahmen (30 mm) zum Anbringen von Kapselgehörschutz
- erfüllt die Norm EN 397 und Zusatzanforderungen für sehr niedrige Temperaturen (-30 °C)
- hohe Seitensteifigkeit
- drei variable Lüftungsöffnungen für maximale Belüftung
- Innenausstattung mit Drehradsystem (9760106) und Schweissband (9760009)
- Sechs-Punkt-Textilbandaufhängung gewährleistet optimale Passform und Komfort

uvex pheos ABS B-S-WR mit Drehradsystem				
Art.-Nr.	9772071	9772171	9772271	9772371
Farbe	weiss	gelb	orange	rot
Ausführung	mit kurzem Schirm	mit kurzem Schirm	mit kurzem Schirm	mit kurzem Schirm
Material	ABS	ABS	ABS	ABS
Norm	EN 397, -30 °C, MM	EN 397, -30 °C, MM	EN 397, -30 °C, MM	EN 397, -30 °C, MM
Grösse	52 bis 61 cm	52 bis 61 cm	52 bis 61 cm	52 bis 61 cm
Bestelleinheit	ST	ST	ST	ST
Umverpackung	KAR a 24 ST	KAR a 24 ST	KAR a 24 ST	KAR a 24 ST

Kopfschutz

uvex pheos B · uvex pheos B-WR · uvex pheos B-S-WR



uvex pheos B · uvex pheos B-WR

- Schutzhelm mit Slots für uvex Visiere, Helm kapseln und Helmlampen
- seitliche Euroslot-Aufnahmen (30 mm) zum Anbringen von Kapselgehörschutz
- erfüllt die Norm EN 397 und Zusatzanforderungen für sehr niedrige Temperaturen (-30 °C) und Metallspritzer (MM = „Molten Metal“)
- drei variable Ventilationsöffnungen für maximale Belüftung
- konventionelle Innenausstattung für eine individuelle, bequeme Anpassung (uvex pheos B)
- Innenausstattung mit Drehradsystem für eine stufenlose Weitenregulierung (uvex pheos B-WR)
- ausgestattet mit dem Schweissband 9760005
- Sechs-Punkt-Textilbandaufhängung gewährleistet optimale Passform und Komfort

uvex pheos B mit konventioneller Innenausstattung						
Art.-Nr.	9772020	9772120	9772220	9772320	9772520	9772920
Farbe	weiss	gelb	orange	rot	blau	schwarz
Ausführung	mit langem Schirm					
Material	HDPE	HDPE	HDPE	HDPE	HDPE	HDPE
Norm	EN 397	EN 397	EN 397	EN 397	EN 397	EN 397
	-30 °C, MM	-30 °C, MM	-30 °C, MM	-30 °C, MM	-30 °C, MM	-30 °C, MM
Grösse	51 bis 61 cm	51 bis 61 cm	51 bis 61 cm	51 bis 61 cm	51 bis 61 cm	51 bis 61 cm
Bestelleinheit	ST	ST	ST	ST	ST	ST
Umverpackung	KAR a 25 ST	KAR a 25 ST	KAR a 25 ST	KAR a 25 ST	KAR a 25 ST	KAR a 25 ST

uvex pheos B-WR mit Drehradsystem							
Art.-Nr.	9772030	9772130	9772230	9772330	9772430	9772530	9772930
Farbe	weiss	gelb	orange	rot	grün	blau	schwarz
Ausführung	mit langem Schirm						
Material	HDPE	HDPE	HDPE	HDPE	HDPE	HDPE	HDPE
Norm	EN 397	EN 397	EN 397	EN 397	EN 397	EN 397	EN 397
	-30 °C, MM	-30 °C, MM	-30 °C, MM	-30 °C, MM	-30 °C, MM	-30 °C, MM	-30 °C, MM
Grösse	52 bis 61 cm	52 bis 61 cm	52 bis 61 cm	52 bis 61 cm	52 bis 61 cm	52 bis 61 cm	52 bis 61 cm
Bestelleinheit	ST	ST	ST	ST	ST	ST	ST
Umverpackung	KAR a 25 ST	KAR a 25 ST	KAR a 25 ST	KAR a 25 ST	KAR a 25 ST	KAR a 25 ST	KAR a 25 ST



uvex pheos B-S-WR

- Schutzhelm mit Slots für uvex Visiere, Helm kapseln und Helmlampen
- seitliche Euroslot-Aufnahmen (30 mm) zum Anbringen von Kapselgehörschutz
- erfüllt die Norm EN 397 und Zusatzanforderungen für sehr niedrige Temperaturen (-30 °C) und Metallspritzer (MM = „Molten Metal“)
- drei variable Ventilationsöffnungen für maximale Belüftung

- Innenausstattung mit Drehradsystem für eine stufenlose Weitenregulierung
- ausgestattet mit dem Schweissband 9760005
- gekürzter Schirm für ein erweitertes Blickfeld nach oben
- Sechs-Punkt-Textilbandaufhängung gewährleistet optimale Passform und Komfort

uvex pheos B-S-WR mit Drehradsystem							
Art.-Nr.	9772031	9772131	9772231	9772332	9772531	9772832	9772932
Farbe	weiss	gelb	orange	rot	blau	dunkelgrau	schwarz
Ausführung	mit kurzem Schirm						
Material	HDPE	HDPE	HDPE	HDPE	HDPE	HDPE	HDPE
Norm	EN 397	EN 397	EN 397	EN 397	EN 397	EN 397	EN 397
	-30 °C, MM	-30 °C, MM	-30 °C, MM	-30 °C, MM	-30 °C, MM	-30 °C, MM	-30 °C, MM
Grösse	52 bis 61 cm	52 bis 61 cm	52 bis 61 cm	52 bis 61 cm	52 bis 61 cm	52 bis 61 cm	52 bis 61 cm
Bestelleinheit	ST	ST	ST	ST	ST	ST	ST
Umverpackung	KAR a 25 ST	KAR a 25 ST	KAR a 25 ST	KAR a 25 ST	KAR a 25 ST	KAR a 25 ST	KAR a 25 ST



Kopfschutz

uvex pheos E · uvex pheos E-WR · uvex pheos E-S-WR



uvex pheos E · uvex pheos E-WR

- Schutzhelm mit Slots für uvex Visiere, Helm kapseln und Helmlampen
- seitliche Euroslot-Aufnahmen (30 mm) zum Anbringen von Kapselgehörschutz
- vollständig geschlossene Helmschale für die Verwendung im Elektrikerbereich
- erfüllt die Norm EN 397 und Zusatzanforderungen für sehr niedrige Temperaturen (-30 °C) und Metallspritzer (MM = „Molten Metal“) und ist nach EN 50365 (1000 V AC) zugelassen
- konventionelle Innenausstattung für eine individuelle, bequeme Anpassung (uvex pheos E)
- Innenausstattung mit Drehradsystem für eine stufenlose Weitenregulierung (uvex pheos E-WR)
- ausgestattet mit dem Schweissband 9760005 (uvex pheos E) oder 9760009 (uvex pheos E-WR)
- Sechs-Punkt-Textilbandaufhängung gewährleistet optimale Passform und Komfort

uvex pheos E mit konventioneller Innenausstattung		
Art.-Nr.	9770020 ●	9770120 ●
Farbe	weiss	gelb
Ausführung	mit langem Schirm	mit langem Schirm
Material	HDPE	HDPE
Norm	EN 397	EN 397
	-30 °C, MM	-30 °C, MM
	EN 50365, 1000 V AC	EN 50365, 1000 V AC
Grösse	51 bis 61 cm	51 bis 61 cm
Bestelleinheit	ST	ST
Umverpackung	KAR a 25 ST	KAR a 25 ST



uvex pheos E-WR mit Drehradsystem							
Art.-Nr.	9770030	9770130 ●	9770230 ●	9770330 ●	9770430 ●	9770530 ●	9770830 ●
Farbe	weiss	gelb	orange	rot	grün	blau	dunkelgrau
Ausführung	mit langem Schirm	mit langem Schirm	mit langem Schirm	mit langem Schirm	mit langem Schirm	mit langem Schirm	mit langem Schirm
Material	HDPE	HDPE	HDPE	HDPE	HDPE	HDPE	HDPE
Norm	EN 397	EN 397	EN 397	EN 397	EN 397	EN 397	EN 397
	-30 °C, MM	-30 °C, MM	-30 °C, MM	-30 °C, MM	-30 °C, MM	-30 °C, MM	-30 °C, MM
	EN 50365, 1000 V AC	EN 50365, 1000 V AC	EN 50365, 1000 V AC	EN 50365, 1000 V AC	EN 50365, 1000 V AC	EN 50365, 1000 V AC	EN 50365, 1000 V AC
Grösse	52 bis 61 cm	52 bis 61 cm	52 bis 61 cm	52 bis 61 cm	52 bis 61 cm	52 bis 61 cm	52 bis 61 cm
Bestelleinheit	ST	ST	ST	ST	ST	ST	ST
Umverpackung	KAR a 25 ST	KAR a 25 ST	KAR a 25 ST	KAR a 25 ST	KAR a 25 ST	KAR a 25 ST	KAR a 25 ST



uvex pheos E-S-WR

- Schutzhelm mit Slots für uvex Visiere, Helm kapseln und Helmlampen
- seitliche Euroslot-Aufnahmen (30 mm) zum Anbringen von Kapselgehörschutz
- vollständig geschlossene Helmschale für die Verwendung im Elektrikerbereich
- erfüllt die Norm EN 397 und Zusatzanforderungen für sehr niedrige Temperaturen (-30 °C) und Metallspritzer (MM = „Molten Metal“) und ist nach EN 50365 (1000 V AC) zugelassen
- Innenausstattung mit Drehradsystem für eine stufenlose Weitenregulierung
- ausgestattet mit dem Schweissband 9760009
- gekürzter Schirm für ein erweitertes Blickfeld nach oben
- Sechs-Punkt-Textilbandaufhängung gewährleistet optimale Passform und Komfort

uvex pheos E-S-WR mit Drehradsystem							
Art.-Nr.	9770031	9770131 ●	9770231 ●	9770331 ●	9770431 ●	9770531 ●	9770832 ●
Farbe	weiss	gelb	orange	rot	grün	blau	dunkelgrau
Ausführung	mit kurzem Schirm	mit kurzem Schirm	mit kurzem Schirm	mit kurzem Schirm	mit kurzem Schirm	mit kurzem Schirm	mit kurzem Schirm
Material	HDPE	HDPE	HDPE	HDPE	HDPE	HDPE	HDPE
Norm	EN 397	EN 397	EN 397	EN 397	EN 397	EN 397	EN 397
	-30 °C, MM	-30 °C, MM	-30 °C, MM	-30 °C, MM	-30 °C, MM	-30 °C, MM	-30 °C, MM
	EN 50365	EN 50365	EN 50365	EN 50365	EN 50365	EN 50365	EN 50365
	1000 V AC	1000 V AC	1000 V AC	1000 V AC	1000 V AC	1000 V AC	1000 V AC
Grösse	52 bis 61 cm	52 bis 61 cm	52 bis 61 cm	52 bis 61 cm	52 bis 61 cm	52 bis 61 cm	52 bis 61 cm
Bestelleinheit	ST	ST	ST	ST	ST	ST	ST
Umverpackung	KAR a 25 ST	KAR a 25 ST	KAR a 25 ST	KAR a 25 ST	KAR a 25 ST	KAR a 25 ST	KAR a 25 ST

MADE IN GERMANY



Kopfschutz

uvex pheos IES · uvex pheos S-KR · Reflexstreifen



uvex pheos IES

- Schutzhelm mit Slots für uvex Visiere, Helm kapseln, Helmlampen und Integrated Eyewear System (IES)
- seitliche Euroslots-Aufnahmen (30 mm) zum Anbringen von Kapselgehörschutz
- erfüllt die Norm EN 397 und Zusatzanforderungen für sehr niedrige Temperaturen (-30 °C) und Metallspritzer (MM = „Molten Metal“)
- drei variable Ventilationsöffnungen für maximale Belüftung
- Innenausstattung mit Drehradsystem für eine stufenlose Weitenregulierung – zusätzlich besteht die Möglichkeit, eine Schutzbrille uvex pheos, uvex pheos s oder uvex i-works zu montieren
- ausgestattet mit dem Schweißband 9760007
- Sechs-Punkt-Textilbandaufhängung gewährleistet optimale Passform und Komfort

uvex pheos IES mit Drehradsystem					
Art.-Nr.	9772040	9772140	9772240	9772340	9772540
Farbe	weiss	gelb	orange	rot	blau
Ausführung	mit langem Schirm				
Material	HDPE	HDPE	HDPE	HDPE	HDPE
Norm	EN 397	EN 397	EN 397	EN 397	EN 397
	-30 °C, MM	-30 °C, MM	-30 °C, MM	-30 °C, MM	-30 °C, MM
Grösse	55 bis 61 cm	55 bis 61 cm	55 bis 61 cm	55 bis 61 cm	55 bis 61 cm
Bestelleinheit	ST	ST	ST	ST	ST
Umverpackung	KAR a 25 ST	KAR a 25 ST	KAR a 25 ST	KAR a 25 ST	KAR a 25 ST



MADE IN GERMANY



uvex pheos S-KR

- Schutzhelm mit Slots für uvex Visiere, Helm kapseln und Helmlampen
- seitliche Euroslot-Aufnahmen (30 mm) zum Anbringen von Kapselgehörschutz
- drei variable Ventilationsöffnungen für maximale Belüftung
- ausgestattet mit dem Schweißband 9760005
- Innenausstattung mit Drehradsystem für eine stufenlose Weitenregulierung
- Sechs-Punkt-Textilbandaufhängung gewährleistet optimale Passform und Komfort
- vormontierter 4-Punkt Gabelkinnriemen
- Befestigungsclip (9790022) zur Positionierung des Gabelkinnriemens in der Parkposition oder als Vollsichtbrillenhalterung
- BG-Bau förderfähige Produkte auf Anfrage erhältlich

uvex pheos S-KR					
Art.-Nr.	9772034	9772134	9772234	9772335	9772534
Farbe	weiss	gelb	orange	rot	blau
Ausführung	mit kurzem Schirm				
Material	HDPE	HDPE	HDPE	HDPE	HDPE
Norm	EN 397	EN 397	EN 397	EN 397	EN 397
	-30 °C, MM	-30 °C, MM	-30 °C, MM	-30 °C, MM	-30 °C, MM
Grösse	52 bis 61 cm	52 bis 61 cm	52 bis 61 cm	52 bis 61 cm	52 bis 61 cm
Bestelleinheit	ST	ST	ST	ST	ST
Umverpackung	KAR a 25 ST	KAR a 25 ST	KAR a 25 ST	KAR a 25 ST	KAR a 25 ST

MADE IN GERMANY



uvex pheos reflex set L (Helmfarbe frei wählbar)











uvex pheos reflex set L

- Schutzhelm mit stark reflektierendem Aufkleberset
- ausgeliefert werden die bereits beklebten Helme

uvex pheos reflex set L					
Art.-Nr.	Farbe	Ausführung	Art.-Nr.	Farbe	Ausführung
9772026	weiss	uvex pheos B mit Reflexaufkleber	9772038	weiss	uvex pheos B-S-WR mit Reflexaufkleber
9772126	gelb	uvex pheos B mit Reflexaufkleber	9772137	gelb	uvex pheos B-S-WR mit Reflexaufkleber
9772226	orange	uvex pheos B mit Reflexaufkleber	9772239	orange	uvex pheos B-S-WR mit Reflexaufkleber
9772326	rot	uvex pheos B mit Reflexaufkleber	9772334	rot	uvex pheos B-S-WR mit Reflexaufkleber
9772526	blau	uvex pheos B mit Reflexaufkleber	9772537	blau	uvex pheos B-S-WR mit Reflexaufkleber
9772926	schwarz	uvex pheos B mit Reflexaufkleber	9770026	weiss	uvex pheos E mit Reflexaufkleber
9772035	weiss	uvex pheos B-WR mit Reflexaufkleber	9770126	gelb	uvex pheos E mit Reflexaufkleber
9772138	gelb	uvex pheos B-WR mit Reflexaufkleber	9770036	weiss	uvex pheos E-WR mit Reflexaufkleber
9772236	orange	uvex pheos B-WR mit Reflexaufkleber	9770136	gelb	uvex pheos E-WR mit Reflexaufkleber
9772437	grün	uvex pheos B-WR mit Reflexaufkleber	9770536	blau	uvex pheos E-WR mit Reflexaufkleber
9772538	blau	uvex pheos B-WR mit Reflexaufkleber			
9772936	schwarz	uvex pheos B-WR mit Reflexaufkleber			

Bestellmengenschritte/ 25 ST
Bestelleinheit

uvex pheos IES
IES – «parkt» die Schutzbrille im Helm

Folgende Kombinationen vom Schutzhelm uvex pheos IES mit den uvex pheos Schutzbrillen sind verfügbar:		Schutzhelm uvex pheos IES				
		9772040 weiss	9772140 gelb	9772240 orange	9772340 rot	9772540 blau
						
Schutzbrille uvex pheos		9772050	9772150	9772250	9730001	9730007
	Ar.-Nr. 9192225 Farbe schwarz, grün Scheibe PC farblos, UV 400 uvex supravision excellence					
		9772051	9772151	9772251	9730004	9730010
	Ar.-Nr. 9192385 Farbe noir, jaune Scheibe PC amber, UV 400 uvex supravision excellence					
		9772053	9772153	9772253	9730003	9730009
	Ar.-Nr. 9192285 Farbe schwarz, grau Scheibe PC grau, Sonnenschutz UV 400 uvex supravision excellence					
	9772052	9772152	9772252	9730005	9730011	
Ar.-Nr. 9192881 Farbe hellgrau, grau Scheibe PC farblos, UV 400 Sonnenschutz, Silberspiegel						
	9772054	9772154	9772254	9730000	9730006	
Ar.-Nr. 9192215 Farbe hellgrau, grau Scheibe PC farblos, UV 400 uvex supravision excellence						
	9772055	9772155	9772255	9730002	9730008	
Ar.-Nr. 9192245 Farbe schwarz, orange Scheibe PC grau, Sonnenschutz UV 400 uvex supravision excellence						



Kopfschutz

Zubehör



9790065
mit Schutzhelm
(Helm nicht im Lieferumfang
enthalten)



9790075
mit Schutzhelm
(Helm nicht im Lieferumfang
enthalten)



9790076
mit Schutzhelm
(Helm nicht im Lieferumfang
enthalten)



9790068



9790066



9790086
mit Schutzhelm
(Helm nicht im Lieferumfang
enthalten)



9790086

uvex Winterhaube

- Winterhaube für den Einsatz in allen uvex Helmen
- wind- und wasserabweisendes Aussenmaterial
- umlaufendes Reflexband
- seitliches Netz für erhöhte Aufmerksamkeit des Trägers für Umwelteinflüsse (Ohrbereich)
- wärmendes Fleece-Innenfutter

uvex Balaclava

- uvex Balaclava als ideale Ergänzung zur Winterhaube – mit stufenloser Grössenverstellung über umgelenkten Klettverschluss

uvex Nackenschutz

- uvex Nackenschutz als Schutz vor Regen, Staub, Splintern und Sonneneinstrahlung
- für den Einsatz mit allen uvex Helmen
- mit Brillenclip 9790022 ausgestattet, um den Nackenschutz in der uvex Helmshale zu befestigen

uvex kühlender Nackenschutz

- mit einzigartiger Kühlfunktion- bis zu 8 Stunden Kühleffekt, Schutz vor Sonneneinstrahlung

	uvex Winterhaube	uvex Winterhaube	uvex Balaclava	uvex Nackenschutz	uvex Nackenschutz	Kühlender Nackenschutz
Art.-Nr.	9790065	9790068	9790066	9790075	9790076	9790086
Ausführung	100% Polyester	100% Polyester	100% Polyester	100% Polyester	100% Polyester	100% Polyester
Farbe	leuchtgelb	leuchtorange	schwarz	orange	gelb	gelb
Grösse	unisize	unisize	unisize	unisize	unisize	unisize
Bestelleinheit	ST	ST	ST	ST	ST	ST



9790006



9790010



9790015



9790016



9790012

Hygienemützen · Wintermützen

	Hygienemützen	Wintermützen	Wintermützen	Wintermützen	Wintermützen
Art.-Nr.	9790006	9790010	9790015	9790016	9790012
Ausführung	100% Vlies	50% Baumwolle 50% Wolle	50% Baumwolle 50% Schurwolle	60% Polyester, 30% Baumwolle 8% Nylon, 2% Elasthan	60% Polyester, 30% Baumwolle 8% Nylon, 2% Elasthan
Farbe	weiss	navyblau	schwarz	schwarz	navyblau
Grösse	unisize	unisize	S bis M	L bis XL	unisize
Bestelleinheit	100 ST	ST	ST	ST	ST



Zubehör für uvex super boss und uvex thermo boss

	Innenausstattung für uvex super boss und uvex thermo boss	Schweissband für uvex super boss und uvex thermo boss
Art.-Nr.	9790000 ●	9790004 ●
Ausführung	Sechs-Punkt-Textilaufhängung mit Schweissband	Kunstleder
Bestelleinheit	ST	ST



Zubehör für uvex pheos IES

	Innenausstattung für IES für uvex pheos (nicht pheos E und pheos alpine)	Schweissband für pheos IES
Art.-Nr.	9772001	9760007
Ausführung	Sechs-Punkt-Textilaufhängung mit Schweissband aus Textil und mit uvex pheos Brillenclip	Textil, Schaumstoff
Bestelleinheit	ST	ST



Zubehör für uvex pheos E-WR und uvex pheos alpine

	Innenausstattung für uvex pheos E-WR	Innenausstattung für uvex pheos alpine
Art.-Nr.	9760012	9760011
Ausführung	Sechs-Punkt-Textilaufhängung mit Schweissband	Sechs-Punkt-Textilaufhängung mit Schweissband
Bestelleinheit	ST	ST

	Schweissband für uvex pheos alpine und uvex pheos E-WR	Drehradpolsterung
Art.-Nr.	9760009	9760014
Ausführung	PU, Leder	Polyester
Bestelleinheit	ST	ST

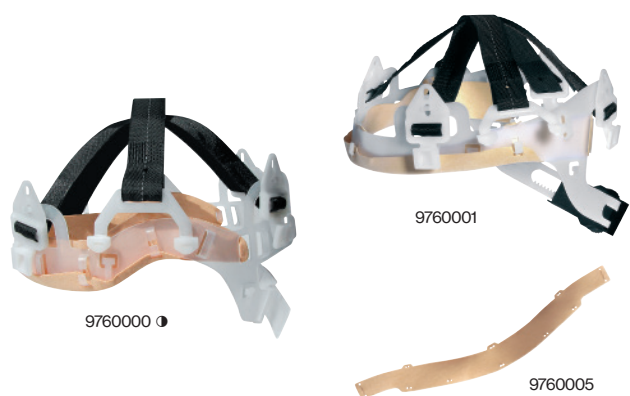

Zubehör für uvex pheos und uvex airwing

	Konventionelle Innenausstattung für uvex pheos und uvex airwing	Innenausstattung für uvex pheos und uvex airwing (nicht für uvex pheos E) mit Drehradsystem
Art.-Nr.	9760000 ●	9760001
Ausführung	Sechs-Punkt-Textilaufhängung mit Schweissband	Sechs-Punkt-Textilaufhängung mit Schweissband
Bestelleinheit	ST	ST

	Schweissband für uvex pheos, uvex airwing und uvex pheos alpine
Art.-Nr.	9760005
Ausführung	Kunstleder mit Schweissband
Bestelleinheit	ST

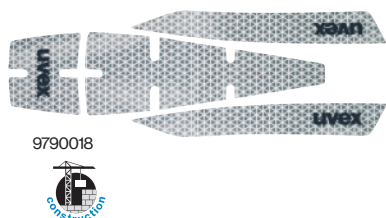

uvex pheos reflex set M

- hochreflektierendes Aufkleberset
- extrem hohe Helligkeit durch Prismen-Folie
- einfach aufzukleben
- passend für alle uvex pheos und uvex pheos alpine Schutzhelme

	uvex pheos reflex set M
Art.-Nr.	9790018
Bestelleinheit	ST

Kopfschutz

Zubehör



Zubehör für uvex pheos, uvex pheos alpine, uvex airwing, uvex super boss und uvex thermo boss

	Lederkinnriemen für uvex pheos (nicht für pheos IES und pheos E), uvex pheos alpine, uvex airwing, uvex superboss und uvex thermo boss
Art.-Nr.	9790005
Ausführung	Robuste Lederausführung mit Kunststoffösen mit Metallnieten, längenverstellbar
Bestelleinheit	ST

	Gabelkinnriemen für uvex airwing und pheos	Lederkinnriemen für uvex pheos (nicht uvex pheos alpine)
Art.-Nr.	9790007	9790035
Ausführung	Textilband mit Druckstastenschnellverschluss, Kunststoffösen und Kinnpolster, längenverstellbar	Robuste Lederausführung mit Kunststoffhaken mit Metallnieten, längenverstellbar
Bestelleinheit	ST	ST

	Gabelkinnriemen für uvex pheos (nicht uvex pheos alpine) und uvex pheos E
Art.-Nr.	9790021
Ausführung	Textilband mit Druckstastenschnellverschluss, Kunststoffhaken und Kinnpolster, längenverstellbar
Bestelleinheit	ST

	IES Brillenclip mit Schieber für uvex pheos IES System	Stifthealter für uvex pheos und uvex pheos E
Art.-Nr.	9772002	9790023
Ausführung	Kunststoff	Kunststoff
Bestellmengenschritte	10 ST	ST

	Vollsichtbrillen-Clip für uvex pheos/Kinnriemen-Clip für uvex pheos alpine
Art.-Nr.	9790022
Ausführung	Kunststoffclip zur Fixierung des Vollsichtbrillenbandes bzw. des Kinnriemens am Helm
Bestellmengenschritte	10 ST

	uvex spiderneck Nackenauflage
Art.-Nr.	9790149
Ausführung	Passend für die Helme uvex pheos und uvex airwing mit Drehrad Innenausstattung, passend für uvex pheos alpine nach Abnahme der Drehpolsterung
	Vergrößerung der Auflagefläche im Nacken, Erhöhung des Komforts, verbesserte Gewichtsverteilung des Helms
	Einfache Montage: wird über Drehrad gefädelt
Bestelleinheit	ST

	Visitenkartenhalter
Art.-Nr.	9790166
Inhalt	10 Halterungen + 20 PVC Karten
Bestellmengenschritte	10 ST

	uvex Helmtasche für Aufbewahrung und Transport von uvex Schutzhelmen	Helmslot-Verschlussstopfenset
Art.-Nr.	9790071	9790077
Ausführung	Polyester	Kunststoff
Bestelleinheit	ST	ST

uvex pheos Helmaufkleber

- optimal zur Kennzeichnung unterschiedlicher Gewerke
- dauerhafte und witterungsbeständige Hochleistungs-PVC-Folie

uvex pheos Helmaufkleber								
Art.-Nr.	9790150	9790151	9790152	9790153	9790154	9790155	9790156	
Farbe	silber	gelb	orange	rot	grün	blau	schwarz	
Material	PVC-Folie	PVC-Folie	PVC-Folie	PVC-Folie	PVC-Folie	PVC-Folie	PVC-Folie	
Bestelleinheit	ST	ST	ST	ST	ST	ST	ST	

Kopfschutz

Zubehör: Helmlampen

► Alle uvex LED Kopflampen passen in den Frontslot der Helme uvex pheos, uvex pheos alpine.



9790062
9790063

uvex Kopflampe pheos Lights · pheos Lights EX

- LED-Helmlampe mit zwei getrennten Reflektoren für Distanz- und Flächenlicht
 - kompakte Bauform, sehr geringes Gewicht (80 g), extrem robust
 - Stromquelle: 1,7 h Ah-Li-Ion-Akku
 - Beleuchtungsstärke: max. 6500 Lux
 - Einsatztemperatur: -20 °C bis +50 °C
 - Ladeadapter im Lieferumfang enthalten
 - Ladedauer: ca. 4,5 Stunden
- Schutzart IP67 (staub- und wasserdicht)
 - 9790063: ATEX-Zulassung: II 1G Ex ia op is IIC T4

Schalter drücken	Modi	Lumen	Reichweite	Leuchtdauer
Flächenlicht	niedrig	55	5 m	11 h
	hoch	115	10 m	5,5 h
Distanzlicht	niedrig	55	50 m	11 h
	hoch	115	100 m	5,5 h



	LED Kopflampe pheos Lights	LED Kopflampe pheos Lights EX
Art.-Nr.	9790062	9790063
Ausführung	für Helme uvex pheos	für Helme uvex pheos – ATEX
Bestelleinheit	ST	ST



9790029



KS-6002-DUO

- LED-Helmlampe mit zwei getrennten Präzisionslinsen für Distanz- und Flächenlicht
 - kompakte Bauform
 - auszuleuchtende Bereich ist stufenlos einstellbar
 - Stromquelle: Lithium-Ionen-Akku 3,7V, 1,7Ah
 - Beleuchtungsstärke: max. 8500 Lux
 - Einsatztemperatur: -20 °C bis +60 °C
 - Dichtheitsklasse: IP67 (staub- und wasserdicht)
- Ladegerät im Lieferumfang enthalten
 - Ladedauer: ca. 5 Stunden

Schalter drücken	Modi	Lumen	Reichweite	Leuchtdauer
Flächenlicht	normal	80	5 m	11 h
	stark	200	10 m	4 h
Distanzlicht	normal	80	80 m	11 h
	stark	160	180 m	5,5 h

	LED Kopflampe KS-6002-DUO
Art.-Nr.	9790029
Ausführung	für uvex pheos Helme
Bestelleinheit	ST



9790069



9790064



LED Kopflampe u-cap sport · uvex pheos Helmadapter

- LED-Kopflampe mit zwei getrennten Reflektoren für Distanz- und Flächenlicht
 - kompakte Bauform, bei sehr geringem Gewicht (55g, ohne Batterien)
 - Stromquelle: 3 x AAA Batterien (nicht im Lieferumfang enthalten)
 - Beleuchtungsstärke: ca. 4000 Lux
 - Einsatztemperatur: -20 °C bis +45 °C
- Schutzart IP 66 (kompletter Schutz gegen Staub und intensiv spritzendes Wasser)
 - Adapter zur Kombination mit den Helmen uvex pheos und uvex pheos alpine

Schalter 1s drücken	Modi	Lumen	Reichweite	Leuchtdauer
Flächenlicht	hoch	30	7 m	80 h
	niedrig	10	3 m	150 h
	mittel	40	80 m	70 h
Distanzlicht	hoch	100	110 m	30 h
	niedrig	5	10 m	150 h

	LED Kopflampe uvex u-cap sport	uvex pheos Helmadapter
Art.-Nr.	9790064	9790069
Ausführung	für uvex u-cap sport	für LED-Kopflampe uvex u-cap sport zur Kombination mit den Helmen uvex pheos und uvex pheos alpine
Bestelleinheit	ST	ST

Kopfschutz

Zubehör: Helmlampen



9790028

KS-7630-MCII

- kompakte Bauform
- Schutzart IP 67 (Staub- und Wasserdicht)
- Einsatztemperatur -15 °C bis + 50 °C
- Stromquelle: Li-Ion Akku
- Ladedauer: ca. 9 Stunden

- >80% Kapazität nach 500 Ladezyklen
- ATEX-Zulassung (RiLi 2014/34/EU)

Modus	Lumen	Stärke**	Reichweite	Leuchtdauer
Notlicht	70 lm	≥ 3000 lx	80 m	≥ 30 h
Arbeitslicht	180 lm	≥ 5500 lx	140 m	≥ 14 h
Starklicht*	230 lm	≥ 10000 lx	190 m	≥ 6 h

KS 7630 MCII

Art.-Nr.	9790028
Ausführung	für uvex pheos Helme
Bestelleinheit	ST



9790213



9790214

Suprabeam V3air rechargeable · Universal Silikonband für Suprabeam V3air rechargeable

- LED Kopflampe mit schiebbarem Fokus für Distanz- und Flächenlicht
- Stufenlos dimmbar von 180 bis 8 Lumen
- robuste Bauform bei geringem Gewicht (148g); Gewicht ausbalanciert durch Akku auf der Hinterseite
- Stromquelle: 1,4 Ah Li-Po Akku
- Lichtstrom: bis max. 320 Lumen
- Leuchtdauer: max. 100 Stunden

- Einsatztemperatur: -20°C bis +50°C
- Schutzart IPX4 (Schutz gegen Spritzwasser)
- Winkel stark einstellbar: Beleuchtung in der Ferne oder direkt vor dem Träger aus allen Richtungen)
- Reichweite bis zu 210 Meter
- 9790214: zur Befestigung an alle uvex Schutzhelme
- 9790214: verhindert Abrutschen der Lampe vom Helm

	Suprabeam V3air rechargeable	Universal Silikonband
Art.-Nr.	9790213	9790214
Ausführung	mit Stirnband; mit Artikel 9790214 passend für alle uvex Helme	für V3air rechargeable
Bestelleinheit	ST	ST



Visiere und Gesichtsschutz

Visierscheiben, Kennzeichnung und Normen

Für jede Anforderung die richtige Lösung



Polycarbonat Scheiben mit der uvex supravision excellence Beschichtung

Polycarbonat verfügt über eine hohe Kerbschlagfestigkeit. Beschichtete Scheiben sind beschlagfrei auf der Innenseite, kratzfest und chemikalienbeständig auf der Aussenseite. Die Beschlagfreiheit bleibt dauerhaft erhalten. Die Scheiben sind durch den Nano-Clean-Effekt besonders reinigungsfreundlich und weniger anfällig für Verschmutzungen.



Cellulose Acetat Scheiben

Gesichtsschutz-Visiere aus Cellulose Acetat eignen sich bestens zum Schutz vor Chemikalien.



Edelstahlnetzgitter

sind robust und verfügen über eine ausgezeichnete Stabilität und lange Lebensdauer. Edelstahlgitter bieten eine höhere Lichttransmission als Nylongitter und werden bei gröberen Arbeiten in der Land- und Forstwirtschaft eingesetzt.

Normen im Überblick

EN 166 – Persönlicher Augenschutz

Die europäische Norm EN 166 beschreibt alle Anforderungen an den persönlichen Augenschutz im Allgemeinen. Visiere nach EN 166 bestehen aus Tragkörper und Sichtscheiben.

Kennzeichnungen nach DIN EN 166

Kennzeichnung auf Tragkörper

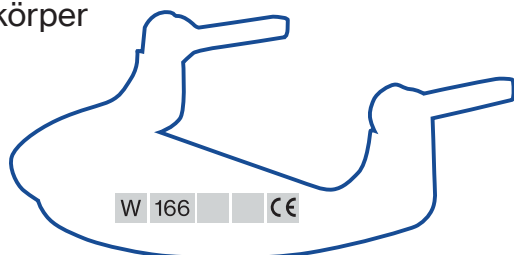

Kennzeichnung Sichtscheiben

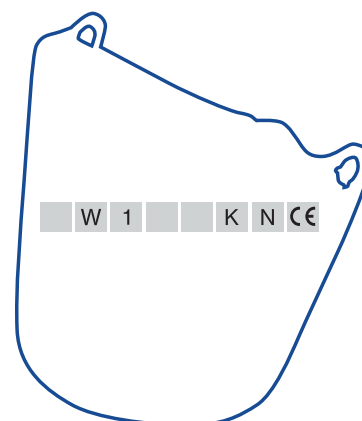

Eine detaillierte Beschreibung der Kennzeichnung von Tragkörper und Sichtscheibe finden Sie auf Seite 21

Kennzeichnung und Normen

EN 170 – Ultraviolettschutzfilter

In den Standards für Produktsonderanforderungen legt die Norm EN 170 die Schutzstufen und Transmissionsanforderungen für Ultraviolettschutzfilter fest. Durch zu langes Einwirken von Ultraviolettl-Licht auf die Linse des Auges kann diese ihre Transparenz verlieren. Das kann

Sehbeeinträchtigungen oder Sehverlust zur Folge haben. Visier-Scheiben nach EN 170 erfüllen daher Leistungsanforderungen, die das Auge bei gefährdenden Arbeiten vor ultravioletter Strahlung schützen.

EN 1731 – Gesichtsschutz aus Gewebe

Die europäische Norm EN 1731 beschreibt alle Anforderungen an den persönlichen Augen- und Gesichtsschutz aus Gewebe. Visiere nach EN 1731 bestehen aus Tragkörper und Sichtscheiben.

Technische Informationen auf dem Tragkörper und der Sichtscheibe werden nach EN 1731 in folgender Reihenfolge angegeben:

- Identifikationszeichen des Herstellers
- Nummer der Europäischen Norm
- Symbol für mechanische Festigkeit

Mechanische Festigkeit	
ohne	Mindestfestigkeit (nur Filter)
S	Erhöhte Festigkeit (nur Filter)
F	Stoß mit niedriger Energie (45 m/s)
B	Stoß mit mittlerer Energie (120 m/s)
A	Stoß mit hoher Energie (190 m/s)
T	Getestet unter extremen Temperaturen (-5°C, +55°C)



GS-ET 29

Bei Arbeiten an unter Spannung stehenden elektrischen Anlagen und Betriebsmitteln, muss das Risiko hinsichtlich der Gefahr durch einen Störlichtbogen bewertet werden. Ein Störlichtbogen entsteht in der Regel durch einen Kurzschluss zwischen den elektrischen Leitern. Bei dem GS-ET 29 Prüfgrundsatz handelt es sich um eine Zusatzanforderung für die Prüfung und Zertifizierung von Elektriker-Gesichtsschutz.

Bei Visieren dieser Art handelt es sich um ein Kategorie 3 Produkt, das bedeutet es besteht Gefahr für Leib und Leben. Mit Blick auf verschiedene Störlichtbogenintensitäten ist bei den zertifizierten Produkten zu erkennen ob sie für den jeweiligen Anwendungsfall geeignet sind. Es werden hierbei zwei Klassen unterschieden, Klasse 1 – bis 4 kA und Klasse 2 – bis 7 kA.

Kennzeichnung gem. GS-ET 29

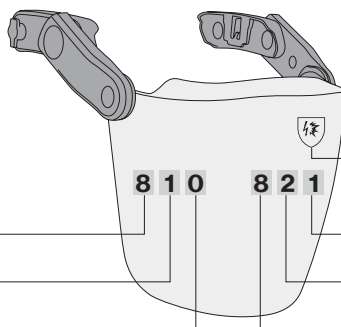

Schutz vor Störlichtbögen

Schutz vor Störlichtbögen bis 4 kA

Tageslichttransmission $\geq 75\%$

IEC 60417-6353 (2016-02)
Schutz gegen die thermische Wirkung des elektrischen Lichtbogens

Tageslichttransmission $> 50\%$ und $< 75\%*$

Schutz vor Störlichtbögen bis 7 kA

Schutz vor Störlichtbögen



Vorher



Nach 7 kA Störlichtbogen

* Es ist eine Zusatzbeleuchtung zu verwenden, um eine Mindestbeleuchtungsstärke von 30 lux hinter dem Gesichtsschutz zu erreichen.

Visiere und Gesichtsschutz

uvex pheos Visiersystem

uvex pheos Visier

- Visiere aus Polycarbonat mit uvex supravision excellence Beschichtungstechnologie
- Visier ist beschlagfrei auf der Innenseite, extrem kratzfest und chemikalienbeständig auf der Aussenseite. Die Beschlagfreiheit bleibt dauerhaft erhalten
- Reinigungsfreundlich dank Nano-Clean-Effekt
- Erhältlich in zwei Befestigungsausführungen: mechanische Hebelarme oder selbstverriegelnde Magnetverschlüsse

- Visiere 9906002, 9906003 und 9906009 sind kombinierbar mit den Industrieschutzhelmen:
 - uvex pheos B-S-WR
 - Höhenarbeitsschutzhelm uvex pheos alpine (Visieradapter Art.-Nr. 9790067 notwendig)
- Visiere uvex pheos SLB 1 (9906005 und 9906006) und uvex pheos SLB 2 (9906007 und 9906008) ausschliesslich kombinierbar mit dem Industrieschutzhelm uvex pheos E-S-WR
- Scheibenwechsel möglich

- Erfüllt die Normen EN 166 und EN 170
- Gekennzeichnet nach den Verwendungsbereichen 3 (Flüssigkeiten) und 9 (Schmelzmetall und heisse Festkörper)
- uvex pheos SLB 1 Visiere als Störlichtbogenvisier Klasse 1 (4kA) nach GS-ET 29 zertifiziert
- uvex pheos SLB 2 Visiere als Störlichtbogenvisier Klasse 2 (7kA) nach GS-ET 29 zertifiziert
- Die Kombinationsmöglichkeiten finden Sie auf der nächsten Seite (Seite 129)

Perfekte „Parkposition“ von Visier und Gehörschutz

Wird das Visier nicht benötigt, kann es über der Helmschale eingerastet werden, der Gehörschutz lässt sich nach hinten in eine Parkposition klappen. Alles liegt besonders nah und optimal ausbalanciert am Helm über dem

Körperschwerpunkt auf. Die Nackenmuskulatur wird nicht durch unnötiges Gewicht belastet. Das sorgt für bequemen Tragekomfort und maximale Bewegungsfreiheit.

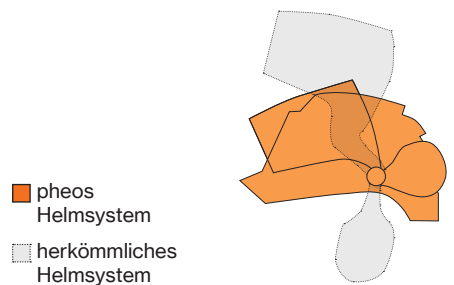

Zuverlässiger Schutz des Gesichts

Das beschlagfreie und kratz feste Visier aus hochwertigem Polycarbonat entspricht optisch der höchsten Güteklasse. Das Visier schliesst perfekt mit dem Helm ab:

Die spritzgegossene transparente Schirmabdeckung schützt vor dem Eindringen von Partikeln auf die Innenseite des Visiers.



Magnetisches und Mechanisches Verschluss-System

Alle Visiere sind vormontiert mit einem Helmadapter. Dieser wird in den seitlichen Helmslot eingeklickt und bleibt dort dauerhaft befestigt.

Beim magnetischen Verschluss-System können die Anbauteile, Visier und Kapselgehörschutz, jederzeit demontiert werden. Das Visier wird über einen Klick am seitlichen Verschluss-System abgelöst.

Bei einer erneuten Montage rasten die Teile von selbst wieder ein. Der Helm kann hierfür bequem auf dem Kopf bleiben.

Beim mechanischen Verschluss-System kann der Kapselgehörschutz jederzeit über eine bajonett Anbindung demontiert werden. Das mechanische Visier bleibt dauerhaft am Helm befestigt.



Magnetisches

Verschluss-System für Visier und Gehörschutzkapsel mit magnetischer Anbindung



Mechanisches

Verschluss-System für Visier und Gehörschutzkapsel mit bajonett Anbindung



Visiere und Gesichtsschutz

uvex pheos Visiersystem



9906002
9906005



9906007



9906003
9906006



9906008



9906009













Art.-Nr.	uvex pheos 9906002	uvex pheos SLB 1 9906005	uvex pheos SLB 2 9906007
Ausführung	uvex supravision excellence mit mechanischen Hebelarmen und bajonett Anbindung für Gehörschutz	uvex supravision excellence Klassifizierung Störlichtbogen Klasse 1 mit mechanischen Hebelarmen und bajonett Anbindung für Gehörschutz EN 166, EN 170, GS-ET 29	uvex supravision excellence Klassifizierung Störlichtbogen Klasse 2 mit mechanischen Hebelarmen und bajonett Anbindung für Gehörschutz EN 166, EN 170, GS-ET 29
Norm	EN 166, EN 170	EN 166, EN 170, GS-ET 29	EN 166, EN 170, GS-ET 29
Tragkörper	schwarz W 166 3 9 8-2 B CE 0196	schwarz W 166 3 9 8-2 B CE 0196	schwarz W 166 3 9 8-2 B CE 0196
Scheibe	PC farblos, UV 400 2C - 1,2 W 1 B 9 KN CE	PC farblos, UV 400 2C - 1,2 W 1 B 8-1-0 9 KN CE 0196	PC blau, UV 400 2C - 1,2 W 1 B 8-2-0 9 KN CE 0196
Bestelleinheit	ST, einzeln im Polybeutel verpackt	ST, einzeln im Polybeutel verpackt	ST, einzeln im Polybeutel verpackt
Umverpackung	KAR a 24 ST	KAR a 24 ST	KAR a 14 ST
Ersatzscheibe	9906013, einzeln im Polybeutel verpackt	9906012, einzeln im Polybeutel verpackt	9906017, einzeln im Polybeutel verpackt

Art.-Nr.	uvex pheos magnetic 9906003	uvex pheos SLB 1 magnetic 9906006	uvex pheos SLB 2 magnetic 9906008	uvex pheos magnetic mit Kinnschutz 9906009
Ausführung	uvex supravision excellence mit magnetischen Hebelarmen	uvex supravision excellence Klassifizierung Störlichtbogen Klasse 1 mit magnetischen Hebelarmen	uvex supravision excellence Klassifizierung Störlichtbogen Klasse 2 mit magnetischen Hebelarmen	uvex supravision excellence mit kleinem Kinnteil und magnetischen Hebelarmen
Norm	EN 166, EN 170	EN 166, EN 170, GS-ET 29	EN 166, EN 170, GS-ET 29	EN 166, EN 170
Tragkörper	schwarz W 166 3 9 8-2 B CE 0196	schwarz W 166 3 9 8-2 B CE 0196	schwarz W 166 3 9 8-2 B CE 0196	schwarz W 166 3 9 8-2 B CE 0196
Scheibe	PC farblos, UV 400 2C - 1,2 W 1 B 9 KN CE	PC farblos, UV 400 2C - 1,2 W 1 B 8-1-0 9 KN CE 0196	PC blau, UV 400 2C - 1,2 W 1 B 8-2-0 9 KN CE 0196	PC farblos, UV 400 2C - 1,2 W 1 B 9 KN CE
Bestelleinheit	ST, einzeln im Polybeutel verpackt	ST, einzeln im Polybeutel verpackt	ST, einzeln im Polybeutel verpackt	ST, einzeln im Polybeutel verpackt
Umverpackung	KAR a 20 ST	KAR a 20 ST	KAR a 14 ST	KAR a 20 ST
Ersatzscheibe	9906013, einzeln im Polybeutel verpackt	9906012, einzeln im Polybeutel verpackt	9906017, einzeln im Polybeutel verpackt	9906014, einzeln im Polybeutel verpackt

Visiere und Gesichtsschutz

uvex pheos Visiersystem - Kombinationsmöglichkeiten und Zubehör

Kombinationsmöglichkeiten uvex pheos Visiere

	Art.-Nr.	Visierahmen	Visier	Schutz	passende Helme	Kapselgehörschutz
	9906002	mechanisch	Polycarbonat, farblos	vor mechanischen Einflüssen (z. B. Funken, Splitter)	alle Helme uvex pheos mit kurzem Schirm	2600214 
	9906003	magnetisch	Polycarbonat, farblos			2600215 
	9906009	magnetisch	Polycarbonat, farblos mit Kinnschutz			2600215 
	9906005	mechanisch	Polycarbonat, farblos mit UV-Absorber	vor Störlichtbögen bis 4 kA (Kiloampere)	uvex pheos E-S-WR	2600214
	9906006	magnetisch	Polycarbonat, farblos mit UV-Absorber			2600215
	9906007	mechanisch	Polycarbonat, blau mit UV-Absorber und Kinnenteil	vor Störlichtbögen bis 7 kA (Kiloampere)	uvex pheos E-S-WR	2600214
	9906008	magnetisch	Polycarbonat, blau mit UV-Absorber und Kinnenteil			2600215



uvex pheos Visiersystem Zubehör

Visieradapter	
Art.-Nr.	9790067
Ausführung	für die Kombination mit dem Höhenarbeitsschutzhelm uvex pheos alpine zum Aufstecken auf die innere Seite der Stirnabdeckung des Visiers (Visier im Lieferumfang nicht enthalten)
Bestelleinheit	ST, einzeln im Polybeutel verpackt

Helmadapter magnetisch	
Art.-Nr.	9790078
Ausführung	Helmadapter bei Verwendung der Gehörschutzkapseln uvex pheos K2P magnet (2600215) ohne Visier, wird nur benötigt, wenn kein Visier verwendet wird
Bestelleinheit	PAA, paarweise im Polybeutel verpackt

Sonn-/Regenschutz	
Art.-Nr.	9790074
Ausführung	zum Schutz vor Sonne und Regen, zum Aufstecken auf die innere Seite der Stirnabdeckung des Visiers, nicht kombinierbar mit den Visieren uvex pheos SLB 1 und uvex pheos SLB 2
Bestelleinheit	ST, einzeln im Polybeutel verpackt

Stoffbeutel für Visiere	
Art.-Nr.	9954362
Ausführung	Beutel zur Aufbewahrung und zum Transport von uvex Visieren und uvex Helmen, schwarz
Bestelleinheit	ST, jeweils lose

Visiere und Gesichtsschutz

9790 · 9725 · 9726 · Waldarbeitervisier



9790048



9790047



9924010



9725514
9726014



uvex 9790

- Visier aus robustem Polycarbonat für die uvex Industrieschutzhelme airwing, pheos und uvex Helm kapseln 3200H, K1H und K2H
- für die Anwendung im Elektrikerbereich muss ein geeigneter Elektrikerhelm und eine dielektrische Helm kapsel verwendet werden
- Visierscheibe, Helmhalterahmen und Adapter müssen als Einzelteile bestellt werden
- für die Kombination Helm und Visier (ohne Helm kapseln) werden zusätzliche Adapter (Art.-Nr. 9924010) benötigt

► Helm, Helmhalterahmen und Gehörschutzkapseln sind im Lieferumfang nicht enthalten.

Scheibe Visier 9790	
Art.-Nr.	9790048
Ausführung	unbeschichtet Klassifizierung Störlichtbogen Klasse 1 wird an Helmhalterahmen 9790047 montiert
Norm	EN 166, EN 170, GS-ET 29
Scheibe	PC farblos, UV 400 2C-1,2 W 1 B 8-1-0 9 CE 0196
Bestelleinheit	ST, einzeln im Polybeutel verpackt
Umverpackung	KAR a 100 ST

	Helmhalterahmen Visier 9790	Adapter Visier 9790
Art.-Nr.	9790047	9924010
Ausführung	Helmhalterahmen für das Visier 9790 (9790048)	Adapter für Montage des Visiers ohne Helm kapseln
Tragkörper	schwarz W 166 3 8-1 9 B CE 0196	
Bestelleinheit	ST, einzeln im Polybeutel verpackt	ST, einzeln im Polybeutel verpackt
Umverpackung	KAR a 90 ST	KAR a 500 ST

uvex 9725 · uvex 9726

- Visiere aus Polycarbonat und Celluloseacetat mit Adaptern zur Montage an die seitlichen Helm-Slots
- leicht durchführbarer Scheibenwechsel
- nicht mit Gehörschutzkapseln kombinierbar
- geeignet für die Helme uvex airwing und uvex superboss

► Helm ist nicht im Lieferumfang enthalten!

	9725	9726
Art.-Nr.	9725514	9726014
Ausführung	Celluloseacetat Scheibe innenseitig beschlagfrei Materialstärke: 1 mm	Polycarbonat Scheibe unbeschichtet Materialstärke: 1 mm
Norm	EN 166, EN 170	EN 166, EN 170
Tragkörper	schwarz W 166 3-F CE	schwarz W 166 3-B CE
Scheibe	CA farblos, UV 380 2C-1,2 W 1 FN CE	PC farblos, UV 400 2C-1,2 W 1 B CE
Bestelleinheit	ST, einzeln im Polybeutel verpackt	ST, einzeln im Polybeutel verpackt
Umverpackung	KAR a 20 ST	KAR a 20 ST
Ersatzscheibe	9050517	9723017

uvex pheos Waldarbeitervisier

- Gittervisier aus Metall für Wald- und Forstarbeit
- geeignet für den Helm uvex pheos ABS
- Kennzeichnung des Visiers: W EN 1731:2006-F

Weitere Infos finden Sie auf Seite 115



uvex pheos faceguard

Gesichtsschutz-System

Der innovative Gesichtsschutz besteht aus einer höhen- und weitenverstellbaren Kopfhalterung sowie einem hochwertigen Polycarbonat-Visier. Das Visier bietet, dank der uvex Beschichtungstechnologie, eine lange beschlagfreie Sicht und kann stufenlos arretiert werden. Der Kapselgehörschutz wird über einen Drehmechanismus schnell an- und abmontiert. Je nach Anwendungsbereich können Sie das System dank eines grossen Zubehörsortiments erweitern und Ihrem Bedarf entsprechend anpassen.



Das Multisystem von uvex im Detail

Schwerpunkt auf der Mitte des Kopfes
Entlastung der Nackenmuskulatur und der Wirbelsäule

Individuelle Höhenverstellung des Systems für eine individuelle Passform

Ergänzende Anstosskappe
wird in das System verschraubt und schützt den Kopf vor Stössen

Innenausstattung und Schweißband
Passt sich angenehm an die Kopfform an

Stufenlos arretierbares Visier
Scheibenwechsel möglich

Grössenverstellbares Drehrad-system mit breiter Nackenauflage
Stufenlose Einhand-Weitenregulierung mit Drehradsystem für eine individuelle Anpassung und einen komfortablen Sitz.
Für die Kopfgrössen 52-64 geeignet

Abnehmbarer Kapselgehörschutz
Für zusätzlichen Schutz

Visier aus robustem Polycarbonat
Aussenseitig kratzfest
Innenseitig beschlagfrei
UV400 Schutz

Die Vorteile des uvex pheos faceguard im Überblick:

- Komplette vormontiertes Gesichtsschutz-System – jederzeit einsatzbereit
- Breites Sichtfeld mit höchster optischer Güteklasse
- Robustes Polycarbonat-Visier mit beschlagfreier und kratzfesten uvex supravision excellence Beschichtung
- Leichtes Gewicht, schlankes Design und optimaler Schwerpunkt zur Entlastung der Wirbelsäule
- Erweiterbares System mit hoher Modularität
- Austauschbare Einzelteile
- Komfortables Tragegefühl auch mit Brillen und Atemschutzmasken



Weitere Infos finden Sie unter uvex-safety.ch/de/produkte/schutzhelme/7655/uvex-pheos-faceguard/ (oder durch scannen des QR Codes).

uvex pheos faceguard

Gesichtsschutz-System

Konstruktion zum Schutz von Gesicht und Halswirbelsäule

Mit dem uvex pheos faceguard haben wir uns der Anatomie des Menschen angepasst. Das Gesichtsschutz-System liegt ausbalanciert auf der Mitte des Kopfes. Durch das geringe Gewicht und den optimalen Schwerpunkt, der eine natürliche Haltung des Kopfes unterstützt, werden Überbelastungen der Halswirbelsäule und des Rückens minimiert. Das schlanke Design und das breite Sichtfeld tragen dazu bei, die natürliche Haltung der Halswirbelsäule zu unterstützen.



	uvex pheos faceguard	uvex pheos faceguard mit Gehörschutz	uvex pheos faceguard Gittervisier mit Gehörschutz
Art.-Nr.	9790211	9790212	9790215
Ausführung	vormontiertes System für die Kopfgrößen 52-64 cm, Polycarbonat-Scheibe, uvex supravision excellence Beschichtung ohne Gehörschutz	vormontiertes System für die Kopfgrößen 52-64 cm, Polycarbonat-Scheibe, uvex supravision excellence Beschichtung, mit Gehörschutzkapseln K1P (SNR: 28 dB), weitere Infos finden Sie auf Seite S. 101	vormontiertes System für die Kopfgrößen 52-64 cm Edelstahl Gittervisier mit hoher Lichttransmission mit Gehörschutzkapseln K1P (SNR: 28 dB), weitere Infos finden Sie auf Seite S. 101
Norm	EN 166, EN 170	EN 166, EN 170, EN 352	EN 1731
Tragkörper	W 166 39B CE	W 166 39B CE	W EN 1731:2006 F CE
Scheibe	PC farblos, UV 400	PC farblos, UV 400	Edelstahl Gittervisier, Lichttransmission > 60%
	2C-1,2 W 1 B 9 KN CE 0196	2C-1,2 W 1 B 9 KN CE 0196	W EN 1731:2006 F CE
Bestelleinheit	ST, einzeln im Karton verpackt	ST, einzeln im Karton verpackt	ST, einzeln im Karton verpackt

Zubehör



	Ersatzinnen-ausstattung	Ersatzschweissband	Ersatzscheibe Visier	Sonnenschutz	Gehörschutzkapseln K1P	uvex pheos faceguard Anstossskappe	Ersatzscheibe Gittervisier	Sonnen-/ Nackenschutz
Art.-Nr.	9760107	9760108	9906013	9790074	2600216	9790159	9790160	9790170
Ausführung	Kunststoffinnen-ausstattung für die Kopfgrößen 52-64 cm	Textil	Polycarbonat-uvex supravision excellence Beschichtung	zum Schutz vor Sonne und Regen wird auf das Visier aufgesteckt	Kapselgehörschutz für uvex pheos faceguard SNR 28 dB	Anstossskappe für das uvex pheos faceguard System, Hartschale aus ABS, schwarz, 52 - 64 cm	Ersatzscheibe Edelstahl Gittervisier für uvex pheos faceguard	Textil mit Cooling Funktion zum Schutz vor Sonne
Bestelleinheit	ST, einzeln im Polybeutel verpackt	ST, einzeln im Polybeutel verpackt	ST, einzeln im Polybeutel verpackt	ST, einzeln im Polybeutel verpackt	PAA, paarweise im Karton	ST, einzeln im Polybeutel verpackt	ST, einzeln im Polybeutel verpackt	ST, einzeln im Polybeutel verpackt

Visiere und Gesichtsschutz

Gesichtsschutz · Vollsichtbrillen



9705014



9706514



9707014



9708514

uvex 9705 · uvex 9706

- Visiere aus Celluloseacetat mit integrierter Stirnabdeckung
- leicht durchführbarer Scheibenwechsel
- nicht mit Schutzhelmen kombinierbar
- Hochklappmechanismus mit stufenloser Einstellbarkeit
- komfortable Einstellmöglichkeit auf die jeweilige Kopfgröße über einen Drehverschluss

uvex 9707 · uvex 9708

- Visier aus Celluloseacetat mit integrierter Stirnabdeckung und zusätzlicher Kopfschutzhaube aus schlagfestem Polystyrol
- leicht durchführbarer Scheibenwechsel
- Hochklappmechanismus mit stufenloser Einstellbarkeit
- komfortable Einstellmöglichkeit auf die jeweilige Kopfgröße über einen Drehverschluss

	Gesichtsschutz 9705	Gesichtsschutz 9706	Gesichtsschutz 9707	Gesichtsschutz 9708
Art.-Nr.	9705014	9706514	9707014	9708514
Ausführung	unbeschichtet	innenseitig beschlagfrei	unbeschichtet	innenseitig beschlagfrei
Norm	EN 166, EN 170	EN 166, EN 170	EN 166, EN 170	EN 166, EN 170
Tragkörper	schwarz	schwarz	schwarz	schwarz
	W 166 3-F CE	W 166 3-F CE	W 166 3-F CE	W 166 3-F CE
Scheibe	CA farblos, UV 380	CA farblos, UV 380	CA farblos, UV 380	CA farblos, UV 380
	2C-1,2 W 1 F CE	2C-1,2 W 1 FN CE	2C-1,2 W 1 F CE	2C-1,2 W 1 FN CE
Bestelleinheit	ST, einzeln im Polybeutel verpackt			
Umverpackung	KAR a 15 ST	KAR a 15 ST	KAR a 10 ST	KAR a 10 ST
Ersatzscheibe	9060017	9050517	9060017	9050517

Zubehör uvex pheos



	uvex pheos B	uvex pheos B-WR	uvex pheos B-S-WR	uvex pheos E	uvex pheos E-WR	uvex pheos E-S-WR	uvex pheos IES	uvex pheos S-KR	uvex pheos alpine	uvex perfection
9760000 konventionelle Innenausstattung	■	■	■	■	■	■	■	■	-	-
9760001 Innenausstattung mit Drehrad	■	■	■	-	-	-	■	■	-	-
9760011 Innenausstattung pheos alpine	-	-	-	-	-	-	-	-	■	-
9760012 Innenausstattung uvex pheos E-WR	■	■	■	■	■	■	■	■	-	-
9772001 Innenausstattung IES	■	■	■	-	-	-	■	■	-	-
9760009 Schweißband uvex pheos alpine und uvex pheos E-WR	■	■	■	■	■	■	■	■	■	-
9760007 Schweißband IES	-	-	-	-	-	-	■	-	-	-
9760005 Schweißband beige	■	■	■	■	■	■	-	■	-	-
9790035 Lederkinnriemen IES	■	■	■	-	-	-	■	■	-	-
9790005 Lederkinnriemen	■	■	■	-	-	-	-	■	■	-
9790021 Gabelkinnriemen	■	■	■	■	■	■	■	■	-	-
9790023 Stifthalter	■	■	■	■	■	■	■	■	-	-
9772002 IES Brillenclip	-	-	-	-	-	-	■	-	-	-
9790022 Vollsichtbrillenclip	■	■	■	■	■	■	■	■	■	-
9790065 Winterhaube, gelb	■	■	■	■	■	■	■	■	■	-
9790066 Balaclava	■	■	■	■	■	■	■	■	■	-
9790068 Winterhaube, orange	■	■	■	■	■	■	■	■	■	-
9790075 Nackenschutz, orange	■	■	■	■	■	■	■	■	■	-
9790076 Nackenschutz, gelb	■	■	■	■	■	■	■	■	■	-
9790086 kühlender Nackenschutz	■	■	■	■	■	■	■	■	■	-
9790166 Visitenkartenhalter	■	■	■	■	■	■	■	■	■	-
9790018 uvex pheos Reflexaufkleberset M	■	■	■	■	■	■	■	■	■	-
9790151-9790156 uvex pheos Helmaufkleber	■	■	■	■	■	■	■	■	-	-
9906002 uvex pheos Visier	-	-	■	-	-	■	-	■	■	-
9906003 uvex pheos Visier SLB1	-	-	-	-	-	■	-	-	-	-
9906006 uvex pheos Visier SLB2	-	-	-	-	-	■	-	-	-	-
2600201 uvex K1H/ uvex K2H	■	■	■	-	-	-	■	■	■	■
2630210 uvex K10H/ uvex K20H/ uvex K30H	■	■	■	■	■	■	■	■	■	■
2630220 uvex K10H/ uvex K20H/ uvex K30H	■	■	■	■	■	■	■	■	■	■
2630230 uvex K10H/ uvex K20H/ uvex K30H	■	■	■	■	■	■	■	■	■	■
2600214 uvex K1P/ uvex K2P	■	■	■	■	■	■	■	■	■	-
2600215 uvex K1P/ uvex K2P	■	■	■	■	■	■	■	■	■	-
2600216 uvex K1P/ uvex K2P	■	■	■	■	■	■	■	■	■	-
9790078 Helmadapter Magnet	■	■	■	■	■	■	■	■	■	-
9790062 LED Kopflampe pheos Lights	■	■	■	-	-	-	■	■	■	-
9790063 LED Kopflampe pheos Lights EX	■	■	■	-	-	-	■	■	■	-
9790028 LED Kopflampe KS-7630-MCII	■	■	■	-	-	-	■	■	■	■
9790029 LED Kopflampe KS-6002 DUO	■	■	■	-	-	-	■	■	■	■
9790064 LED Kopflampe u-cap sport	■	■	■	■	■	■	■	■	■	■
9790069 uvex pheos Helmadapter	■	■	■	■	■	■	■	■	■	■

■ wird standardmässig geliefert

■ kompatibel

- nicht kompatibel

Zubehör

uvex airwing · uvex super boss · uvex thermo boss



	uvex airwing B	uvex airwing B-WR	uvex airwing B-S	uvex airwing B-S-WR	uvex super boss	uvex thermo boss
9760000	konventionelle Innenausstattung	■	■	■	-	-
9760001	Innenausstattung mit Drehrad	■	■	■	-	-
9790000	Innenausstattung für uvex super boss / uvex thermo boss	-	-	-	-	■
9760005	Schweissband, beige	■	■	■	■	-
9790004	Schweissband für uvex super boss / uvex thermo boss	-	-	-	-	■
9790005	Lederkinnriemen	■	■	■	■	■
9790007	Gabelkinnriemen	■	■	■	■	■
9790065	Winterhaube, gelb	■	■	■	■	■
9790066	Balaclava	■	■	■	■	■
9790068	Winterhaube, orange	■	■	■	■	■
9790075	Nackenschutz, orange	■	■	■	■	■
9790076	Nackenschutz, gelb	■	■	■	■	■
9790086	kühlender Nackenschutz	■	■	■	■	■
9790047	Helmhalterahmen uvex 9790	■	■	■	■	-
9790048	Scheibe uvex 9790	■	■	■	■	-
2600201 2600202	uvex K1H/ uvex K2H	■	■	■	■	■
2630210 2630220 2630230	uvex K10H/ uvex K20H/ uvex K30H	■	■	■	■	■

■ wird standardmässig geliefert ■ kompatibel - nicht kompatibel



Kopfschutz – passend zu Ihrer Corporate Identity

Individueller Kopfschutz

Um Ihre Mitarbeiter ganz nach den Vorgaben Ihrer Corporate Identity auszustatten, bietet Ihnen uvex die Möglichkeit, alle uvex Helme und Anstoskappen nach Ihren Wünschen zu individualisieren.

Für Ihre Anfrage wenden Sie sich gerne jederzeit an das uvex Servicecenter.
Tel. +41 61 638 84 44 • E-Mail: info@uvex.ch

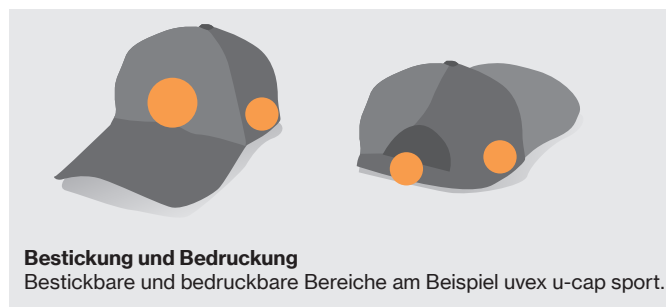

Individualisierung am Helm	uvex pheos, uvex airwing, uvex super boss, uvex thermo boss	uvex pheos alpine
Sonderfarbe	ab 300 Stück mit Aufpreis ab 600 Stück kostenneutral	ab 600 Stück kostenneutral
neue Variante:		
- bestehende Farbe als Variante Elektriker oder Chemiker	ab 300 Stück	
- bestehende Farbe mit gekürztem Schirm	ab 100 Stück	
- bestehender Helm, andere Innenausstattung, mit Kinnriemen	ab 25 Stück	
Veredelung: Bedruckung, Aufkleber, Reflexset	ab 25 Stück Nachbestellmenge: 25 Stück	

Individualisierung Anstoskappen	
Sonderfarbe	ab 1.000 Stück
neue Variante:	
- mit bestehender Farbe	ab 600 Stück
Veredelung: Bestickung, Bedruckung	ab 25 Stück

Bitte beachten Sie folgende Rahmenbedingungen:

- Mindestbestellwert 25 Kappen
- Nachbestellmenge: 25 Stück
- Anzahl der Farben zur Bestickung: bis zu 14
- Textilkappe in Sonderfarbe: ab 1.000 Stück
- Vektordatei (.eps, .ai) und Bilddatei (.jpg, .pdf) als Vorlage benötigt

Wie individuell darf's sein?

Wir beraten Sie gern persönlich über die technischen Möglichkeiten zur Individualisierung unseres Kopfschutzes.

uvex u-cap sport

Sicherer Kopfschutz im sportlichen Design

Schützt zuverlässig und sieht dabei gut aus: uvex u-cap sport ist eine innovative Anstossskappe nach Norm EN 812, im sportlichen Baseball Cap Design. Die ergonomisch geformte Hartschale mit integrierten Dämpfungselementen sorgt für Sicherheit und optimalen Tragekomfort. Für ein einheitliches Erscheinungsbild Ihres Teams ist sie auch nur als Textilkappe erhältlich – für Mitarbeiter ohne Schutzkappenpflicht.

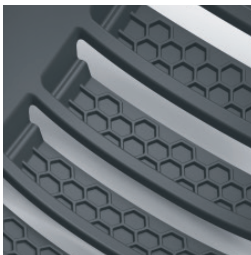

Integrierte Dämpfungselemente mit Wabenstruktur

Die komplette Schutzfunktion nach EN 812 wird über eine speziell entwickelte Trägerkonstruktion mit Wabenstruktur und integrierten Dämpfungselementen abgebildet.



Flexibilität durch Armadillo-Design

Die uvex u-cap sport erhält über das Armadillo-Design zusätzliche Flexibilität und passt sich den unterschiedlichen Kopfformen und -größen ergonomisch an. Der erweiterte Ohrausschnitt verbessert den Einsatz der Kapselgehörschützer.



Stufenlos verstellbar

Über den umgelenkten Klettverschluss lässt sich die uvex u-cap sport schnell und sicher am Kopf fixieren.



LED Kopflampe uvex u-cap sport mit Magnetbefestigung

- Einfache Handhabung: Lässt sich einfach über Magnetbefestigung an die uvex u-cap sport montieren und auch wieder lösen.
- Über ein Gelenk lässt sich die Lampe in jede gewünschte Position ausrichten, um eine optimale Ausleuchtung zu erreichen.
- Verschiedene Beleuchtungsstufen schaltbar.

uvex u-cap sport Variantenreich für viele Anwendungen



9794400
9794401
9794402



9794409
9794403
9794404



9794110



9794415



9794411

**LED-Lampe uvex u-cap sport
passend für alle u-cap sport
Varianten auf Seite 123 verfügbar.**

uvex u-cap sport

uvex u-cap sport						
Art.-Nr.	9794409	9794403	9794404	9794442	9794422	9794424
Ausführung	mit kurzem Schirm (4 cm), Hartschale aus ABS, Textilkappe aus Baumwolle			mit kurzem Schirm (4 cm) und Mesh-Gewebe-Innenausstattung, Hartschale aus ABS, Textilkappe aus Baumwolle		
Norm	EN 812	EN 812	EN 812	EN 812	EN 812	EN 812
Farbe	schwarz	schwarz	schwarz	schwarz	schwarz	schwarz
Grösse	52 bis 54 cm	55 bis 59 cm	60 bis 63 cm	52 bis 54 cm	55 bis 59 cm	60 bis 63 cm
Bestelleinheit	ST	ST	ST	ST	ST	ST
Umverpackung	KAR a 60 ST	KAR a 60 ST	KAR a 60 ST	KAR a 60 ST	KAR a 60 ST	KAR a 60 ST

Art.-Nr.	9794400	9794401	9794402	9794443	9794423	9794425
Ausführung	mit langem Schirm (7 cm), Hartschale aus ABS, Textilkappe aus Baumwolle			mit langem Schirm (7 cm) und Mesh-Gewebe-Innenausstattung, Hartschale aus ABS, Textilkappe aus Baumwolle		
Norm	EN 812	EN 812	EN 812	EN 812	EN 812	EN 812
Farbe	schwarz	schwarz	schwarz	schwarz	schwarz	schwarz
Grösse	52 bis 54 cm	55 bis 59 cm	60 bis 63 cm	52 bis 54 cm	55 bis 59 cm	60 bis 63 cm
Bestelleinheit	ST	ST	ST	ST	ST	ST
Umverpackung	KAR a 60 ST	KAR a 60 ST	KAR a 60 ST	KAR a 60 ST	KAR a 60 ST	KAR a 60 ST

uvex u-cap sport Innenausstattung

uvex u-cap sport Innenausstattung	
Art.-Nr.	9794415
Ausführung	weiche, bequeme Mesh-Gewebe-Innenausstattung für erhöhten Tragekomfort in uvex u-cap sport Anstoskkappen
Norm	EN 812
Farbe	schwarz
Grösse	unisize
Bestelleinheit	ST
Umverpackung	KAR a 60 ST

Baseball-Cap

Baseball-Cap		
Art.-Nr.	9794110	9794111
Ausführung	mit langem Schirm (7 cm), ohne Hartschalenelement	mit kurzem Schirm (4 cm), ohne Hartschalenelement
Farbe	schwarz	schwarz
Grösse	55 bis 63 cm	55 bis 63 cm
Bestelleinheit	ST	ST
Umverpackung	KAR a 60 ST	KAR a 60 ST

uvex u-cap

uvex u-cap sport · uvex u-cap sport vent · uvex u-cap sport hi-viz



9794407
9794408



9794430
9794420
9794421



9794480
9794481
9794482



9794490
9794491
9794492



LED-Lampe uvex u-cap sport
passend für alle u-cap sport
Varianten auf Seite 123 verfügbar.

uvex u-cap sport

uvex u-cap sport	
Art.-Nr.	9794407 9794408
Ausführung	mit langem Schirm (7 cm), Hartschale aus ABS, Textilkappe aus Baumwolle
Norm	EN 812
Farbe	navy blue navy blue
Grösse	55 bis 59 cm 60 bis 63 cm
Bestelleinheit	ST ST
Umverpackung	KAR a 60 ST KAR a 60 ST

uvex u-cap sport vent

uvex u-cap sport vent			
Art.-Nr.	9794430	9794420	9794421
Ausführung	mit kurzem Schirm (4 cm), Hartschale aus ABS, Textilkappe aus Baumwolle und Mesh-Gewebe		
Norm	EN 812	EN 812	EN 812
Farbe	schwarz	schwarz	schwarz
Grösse	52 bis 54 cm	55 bis 59 cm	60 bis 63 cm
Bestelleinheit	ST	ST	ST
Umverpackung	KAR a 60 ST	KAR a 60 ST	KAR a 60 ST

Art.-Nr.	9794444	9794416	9794417
Ausführung	mit kurzem Schirm (4 cm) und Mesh-Gewebe-Innenausstattung, Hartschale aus ABS, Textilkappe aus Baumwolle und Mesh-Gewebe		
Norm	EN 812	EN 812	EN 812
Farbe	schwarz	schwarz	schwarz
Grösse	52 bis 54 cm	55 bis 59 cm	60 bis 63 cm
Bestelleinheit	ST	ST	ST
Umverpackung	KAR a 60 ST	KAR a 60 ST	KAR a 60 ST

uvex u-cap sport hi-viz

uvex u-cap sport hi-viz						
Art.-Nr.	9794482	9794480	9794481	9794492	9794490	9794491
Ausführung	mit kurzem Schirm (4 cm), Hartschale aus ABS, Textilkappe aus Baumwolle in Signalfarben, entsprechend den Anforderungen nach EN 471 - erhöhte Sichtbarkeit und Sicherheit für den Anwender					
Norm	EN 812	EN 812	EN 812	EN 812	EN 812	EN 812
Farbe	leuchtgelb	leuchtgelb	leuchtgelb	leuchtorange	leuchtorange	leuchtorange
Grösse	52 bis 54 cm	55 bis 59 cm	60 bis 63 cm	52 bis 54 cm	55 bis 59 cm	60 bis 63 cm
Bestelleinheit	ST	ST	ST	ST	ST	ST
Umverpackung	KAR a 60 ST	KAR a 60 ST	KAR a 60 ST	KAR a 60 ST	KAR a 60 ST	KAR a 60 ST

Kopfschutz

Schnellübersicht

Art.-Nr.	Name	Beschreibung	Farbe	Seite
9050517	Zubehör	Ersatzscheibe, CA beschlagfrei	farblos	131/134
9060017	Zubehör	Ersatzscheibe, CA	farblos	134
9705014	Zubehör	Gesichtsschutzschirm, CA	farblos	134
9706514	Zubehör	Gesichtsschutzschirm, CA beschlagfrei	farblos	134
9707014	Zubehör	Gesichtsschutzschirm, CA	farblos	134
9708514	Zubehör	Gesichtsschutzschirm, CA beschlagfrei	farblos	134
9720040	uvex perfixxion	Schutzhelm	weiss	111
9720050	uvex perfixxion	Schutzhelm	weiss	111
9720940	uvex perfixxion	Schutzhelm	schwarz	111
9720950	uvex perfixxion	Schutzhelm	schwarz	111
9723017	Zubehör	Ersatzscheibe, PC	farblos	131
9725514	Zubehör	Visier, CA	farblos	131
9726014	Zubehör	Visier, PC	farblos	131
9750020	uvex super boss	Schutzhelm	weiss	112
9750120	uvex super boss	Schutzhelm	gelb	112
9750520	uvex super boss	Schutzhelm	blau	112
9754000	uvex thermo boss	Schutzhelm	weiss	113
9754100	uvex thermo boss	Schutzhelm	gelb	113
9754300	uvex thermo boss	Schutzhelm	rot	113
9760000	Zubehör	Innenausstattung, konventionell		121
9760001	Zubehör	Innenausstattung mit Drehrad		121
9760005	Zubehör	Schweissband, Kunstleder		121
9760007	Zubehör	Schweissband, Textil/Schaumstoff		121
9760009	Zubehör	Schweissband pheos ABS		115/121
9760011	Zubehör	Innenausstattung für uvex pheos alpine		121
9760012	Zubehör	Innenausstattung für uvex pheos E-WR		121
9760014	Zubehör	Drehradpolsterung		121
9760106	Zubehör	Ersatzinnenausstattung pheos ABS		115
9760107	Zubehör	Innenausstattung faceguard		133
9760108	Zubehör	Schweissband für Innenausstattung		133
9762020	uvex airwing B	Schutzhelm	weiss	112
9762021	uvex airwing B-S	Schutzhelm	weiss	113
9762030	uvex airwing B-WR	Schutzhelm	weiss	112
9762031	uvex airwing B-S-WR	Schutzhelm	weiss	113
9762120	uvex airwing B	Schutzhelm	gelb	112
9762121	uvex airwing B-S	Schutzhelm	gelb	113
9762130	uvex airwing B-WR	Schutzhelm	gelb	112
9762131	uvex airwing B-S-WR	Schutzhelm	gelb	113
9762220	uvex airwing B	Schutzhelm	orange	112
9762221	uvex airwing B-S	Schutzhelm	orange	113
9762230	uvex airwing B-WR	Schutzhelm	orange	112
9762231	uvex airwing B-S-WR	Schutzhelm	orange	113
9762320	uvex airwing B	Schutzhelm	rot	112
9762321	uvex airwing B-S	Schutzhelm	rot	113
9762330	uvex airwing B-WR	Schutzhelm	rot	112
9762331	uvex airwing B-S-WR	Schutzhelm	rot	113
9762420	uvex airwing B	Schutzhelm	grün	112
9762421	uvex airwing B-S	Schutzhelm	grün	113
9762430	uvex airwing B-WR	Schutzhelm	grün	112
9762431	uvex airwing B-S-WR	Schutzhelm	grün	113
9762520	uvex airwing B	Schutzhelm	blau	112
9762521	uvex airwing B-S	Schutzhelm	blau	113
9762530	uvex airwing B-WR	Schutzhelm	blau	112
9762531	uvex airwing B-S-WR	Schutzhelm	blau	113
9762920	uvex airwing B	Schutzhelm	schwarz	112
9770020	uvex pheos E	Schutzhelm	weiss	117
9770026	uvex pheos E	Schutzhelm mit Reflexaufkleber	weiss	118
9770030	uvex pheos E-WR	Schutzhelm	weiss	117
9770031	uvex pheos E-S-WR	Schutzhelm	weiss	117
9770036	uvex pheos E-WR	Schutzhelm mit Reflexaufkleber	weiss	118
9770120	uvex pheos E	Schutzhelm	gelb	117
9770126	uvex pheos E	Schutzhelm mit Reflexaufkleber	gelb	118
9770130	uvex pheos E-WR	Schutzhelm	gelb	117
9770131	uvex pheos E-S-WR	Schutzhelm	gelb	117
9770136	uvex pheos E-WR	Schutzhelm mit Reflexaufkleber	gelb	118
9770230	uvex pheos E-WR	Schutzhelm	orange	117
9770231	uvex pheos E-S-WR	Schutzhelm	orange	117
9770330	uvex pheos E-WR	Schutzhelm	rot	117

Art.-Nr.	Name	Beschreibung	Farbe	Seite
9770331	uvex pheos E-S-WR	Schutzhelm	rot	117
9770430	uvex pheos E-WR	Schutzhelm	grün	117
9770431	uvex pheos E-S-WR	Schutzhelm	grün	117
9770530	uvex pheos E-WR	Schutzhelm	blau	117
9770531	uvex pheos E-S-WR	Schutzhelm	blau	117
9770536	uvex pheos E-WR	Schutzhelm mit Reflexaufkleber	blau	118
9770830	uvex pheos E-WR	Schutzhelm	dunkelgrau	117
9770832	uvex pheos E-S-WR	Schutzhelm	dunkelgrau	117
9770931	uvex pheos E-S-WR	Schutzhelm	schwarz	117
9772001	Zubehör	Innenausstattung IES		121
9772002	Zubehör	Brillenclip		122
9772020	uvex pheos B	Schutzhelm	weiss	116
9772026	uvex pheos B	Schutzhelm mit Reflexaufkleber	weiss	118
9772030	uvex pheos B-WR	Schutzhelm	weiss	116
9772031	uvex pheos B-S-WR	Schutzhelm	weiss	116
9772034	uvex pheos S-KR	Schutzhelm	weiss	118
9772035	uvex pheos B-WR	Schutzhelm mit Reflexaufkleber	weiss	118
9772038	uvex pheos B-S-WR	Schutzhelm mit Reflexaufkleber	weiss	118
9772040	uvex pheos IES	Schutzhelm	weiss	118
9772042	uvex pheos planet B-WR	Schutzhelm	weiss	107
9772043	uvex pheos planet B-S-WR	Schutzhelm	weiss	107
9772071	uvex pheos ABS B-S-WR	Schutzhelm	weiss	115
9772120	uvex pheos B	Schutzhelm	gelb	116
9772126	uvex pheos B	Schutzhelm mit Reflexaufkleber	gelb	118
9772130	uvex pheos B-WR	Schutzhelm	gelb	116
9772131	uvex pheos B-S-WR	Schutzhelm	gelb	116
9772134	uvex pheos S-KR	Schutzhelm	gelb	118
9772137	uvex pheos B-S-WR	Schutzhelm mit Reflexaufkleber	gelb	118
9772138	uvex pheos B-WR	Schutzhelm mit Reflexaufkleber	gelb	118
9772140	uvex pheos IES	Schutzhelm	gelb	118
9772171	uvex pheos ABS B-S-WR	Schutzhelm	gelb	115
9772220	uvex pheos B	Schutzhelm	orange	116
9772226	uvex pheos B	Schutzhelm mit Reflexaufkleber	orange	118
9772230	uvex pheos B-WR	Schutzhelm	orange	116
9772231	uvex pheos B-S-WR	Schutzhelm	orange	116
9772234	uvex pheos S-KR	Schutzhelm	orange	118
9772236	uvex pheos B-WR	Schutzhelm mit Reflexaufkleber	orange	118
9772239	uvex pheos B-S-WR	Schutzhelm mit Reflexaufkleber	orange	118
9772240	uvex pheos IES	Schutzhelm	orange	118
9772271	uvex pheos ABS B-S-WR	Schutzhelm	orange	115
9772320	uvex pheos B	Schutzhelm	rot	116
9772326	uvex pheos B	Schutzhelm mit Reflexaufkleber	rot	118
9772330	uvex pheos B-WR	Schutzhelm	rot	116
9772332	uvex pheos B-S-WR	Schutzhelm	rot	116
9772334	uvex pheos B-S-WR	Schutzhelm mit Reflexaufkleber	rot	118
9772335	uvex pheos S-KR	Schutzhelm	rot	118
9772340	uvex pheos IES	Schutzhelm	rot	118
9772371	uvex pheos ABS B-S-WR	Schutzhelm	rot	115
9772430	uvex pheos B-WR	Schutzhelm	grün	116
9772437	uvex pheos B-WR	Schutzhelm mit Reflexaufkleber	grün	118
9772520	uvex pheos B	Schutzhelm	blau	116
9772526	uvex pheos B	Schutzhelm mit Reflexaufkleber	rot	118
9772530	uvex pheos B-WR	Schutzhelm	blau	116
9772531	uvex pheos B-S-WR	Schutzhelm	blau	116
9772534	uvex pheos S-KR	Schutzhelm	blau	118
9772537	uvex pheos B-S-WR	Schutzhelm mit Reflexaufkleber	blau	118
9772538	uvex pheos B-WR	Schutzhelm mit Reflexaufkleber	blau	118
9772540	uvex pheos IES	Schutzhelm	blau	118
9772542	uvex pheos B-S-WR	Schutzhelm	dunkelgrau	116
9772920	uvex pheos B	Schutzhelm	schwarz	116
9772926	uvex pheos B	Schutzhelm mit Reflexaufkleber	schwarz	118
9772930	uvex pheos B-WR	Schutzhelm	schwarz	116
9772932	uvex pheos B-S-WR	Schutzhelm	schwarz	116
9772936	uvex pheos B-WR	Schutzhelm mit Reflexaufkleber	schwarz	118
9773050	uvex pheos alpine	Schutzhelm	weiss	114
9773150	uvex pheos alpine	Schutzhelm	gelb	114
9773250	uvex pheos alpine	Schutzhelm	orange	114
9773350	uvex pheos alpine	Schutzhelm	rot	114



Kopfschutz

Schnellübersicht

Art.-Nr.	Name	Beschreibung	Farbe	Seite
9773450	uvex pheos alpine	Schutzhelm	grün	114
9773550	uvex pheos alpine	Schutzhelm	blau	114
9773950	uvex pheos alpine	Schutzhelm	schwarz	114
9774236	uvex pheos	forestry	gelb	115
9774237	uvex pheos	forestry	orange	115
9774238	uvex pheos	forestry	rot	115
9790000	Zubehör	Innenausstattung		121
9790004	Zubehör	Schweissband, Leder		121
9790005	Zubehör	Lederkinnriemen		122
9790006	Zubehör	Hygienemütze	weiss	120
9790007	Zubehör	Gabelkinnriemen		122
9790010	Zubehör	Wintermütze	navy blau	120
9790012	Zubehör	Wintermütze	navy blau	120
9790015	Zubehör	Wintermütze	schwarz	120
9790016	Zubehör	Wintermütze	schwarz	120
9790018	uvex pheos reflex set M	hochreflektierendes Aufkleberset		121
9790021	Zubehör	Gabelkinnriemen		115/122
9790022	Zubehör	Vollsichtbrillen-Clip/Kinnriemen-Clip		122
9790023	Zubehör	Stiftelhalter		122
9790028	Zubehör	LED-Kopflampe KS-7630-MCII		124
9790029	Zubehör	LED-Kopflampe KS-6002-DUO		123
9790035	Zubehör	Lederkinnriemen		122
9790047	Zubehör	Helmhalterahmen	schwarz	131
9790048	Zubehör	Visierscheibe, PC	farblos	131
9790062	Zubehör	LED Kopflampe pheos Lights		123
9790063	Zubehör	LED Kopflampe pheos Lights EX		123
9790064	Zubehör	LED Kopflampe u-cap sport		123
9790065	Zubehör	Winterhaube	leuchtgelb	120
9790066	Zubehör	Balaclava	schwarz	120
9790067	Zubehör	Visieradapter	schwarz	130
9790068	Zubehör	Winterhaube	leuchtorange	120
9790069	Zubehör	Helmadapter für LED-Kopflampe u-cap sport		123
9790071	Zubehör	Helmtasche		122
9790074	Zubehör	Sonnen-/Regenschutz		130/132
9790075	Zubehör	Nackenschutz	orange	120
9790076	Zubehör	Nackenschutz	gelb	120
9790077	Zubehör	Helmslot-Verschlussstopfenset		122
9790078	Zubehör	Helmadapter, magnetisch		130
9790086	Zubehör	kühlender Nackenschutz		120
9790146	Zubehör	Signalpfeife		115
9790149	Zubehör	Nackenauflage		122
9790150	Zubehör	uvex pheos Helmaufkleber	silber	122
9790151	Zubehör	uvex pheos Helmaufkleber	gelb	122
9790152	Zubehör	uvex pheos Helmaufkleber	orange	122
9790153	Zubehör	uvex pheos Helmaufkleber	rot	122
9790154	Zubehör	uvex pheos Helmaufkleber	grün	122
9790155	Zubehör	uvex pheos Helmaufkleber	blau	122
9790156	Zubehör	uvex pheos Helmaufkleber	schwarz	122
9790159	Zubehör	uvex pheos faceguard Anstossskappe	schwarz	133
9790160	Zubehör	Ersatzscheibe Gittervisier		133
9790166	Zubehör	Visitenkartenhalter		122
9790170	Zubehör	Sonnen-/Nackenschutz		133
9790210	Zubehör	Ersatzvisier Metall		115
9790211	uvex pheos faceguard	uvex pheos faceguard Gesichtsschutz-System		133
9790212	uvex pheos faceguard	uvex pheos faceguard Gesichtsschutz-System mit Gehörschutz		133
9790213	Zubehör	V3air rechargeable		124
9790214	Zubehör	universal Silikonband		124
9790215	uvex pheos faceguard	uvex pheos faceguard Gittervisier mit Gehörschutz		133
9794110	Baseball-Cap	mit langem Schirm, Gr. 55 bis 63 cm	schwarz	139
9794111	Baseball-Cap	mit kurzem Schirm, Gr. 55 bis 63 cm	schwarz	139
9794400	uvex u-cap sport	Anstossskappe, Grösse 52 bis 54 cm	schwarz	139
9794401	uvex u-cap sport	Anstossskappe, Grösse 55 bis 59 cm	schwarz	139
9794402	uvex u-cap sport	Anstossskappe, Grösse 60 bis 63 cm	schwarz	139
9794403	uvex u-cap sport	Anstossskappe, Grösse 55 bis 59 cm	schwarz	139
9794404	uvex u-cap sport	Anstossskappe, Grösse 60 bis 63 cm	schwarz	139
9794407	uvex u-cap sport	Anstossskappe, Grösse 55 bis 59 cm	navy blue	140

Art.-Nr.	Name	Beschreibung	Farbe	Seite
9794408	uvex u-cap sport	Anstossskappe, Grösse 60 bis 63 cm	navy blue	140
9794409	uvex u-cap sport	Anstossskappe, Grösse 52 bis 54 cm	schwarz	139
9794415	uvex u-cap sport	Innenausstattung	schwarz	139
9794416	uvex u-cap sport vent	Anstossskappe, Grösse 55 bis 59 cm	schwarz	140
9794417	uvex u-cap sport vent	Anstossskappe, Grösse 60 bis 63 cm	schwarz	140
9794420	uvex u-cap sport vent	Anstossskappe, Grösse 55 bis 59 cm	schwarz	140
9794421	uvex u-cap sport vent	Anstossskappe, Grösse 60 bis 63 cm	schwarz	140
9794422	uvex u-cap sport	Anstossskappe, Grösse 55 bis 59 cm	schwarz	139
9794423	uvex u-cap sport	Anstossskappe, Grösse 55 bis 59 cm	schwarz	139
9794424	uvex u-cap sport	Anstossskappe, Grösse 60 bis 63 cm	schwarz	139
9794425	uvex u-cap sport	Anstossskappe, Grösse 60 bis 63 cm	schwarz	139
9794430	uvex u-cap sport vent	Anstossskappe, Grösse 52 bis 54 cm	schwarz	140
9794442	uvex u-cap sport	Anstossskappe, Grösse 52 bis 54 cm	schwarz	139
9794443	uvex u-cap sport	Anstossskappe, Grösse 52 bis 54 cm	schwarz	139
9794444	uvex u-cap sport vent	Anstossskappe, Grösse 52 bis 54 cm	schwarz	140
9794480	uvex u-cap sport hi-viz	Anstossskappe, Grösse 55 bis 59 cm	leuchtgelb	140
9794481	uvex u-cap sport hi-viz	Anstossskappe, Grösse 60 bis 63 cm	leuchtgelb	140
9794482	uvex u-cap sport hi-viz	Anstossskappe, Grösse 52 bis 54 cm	leuchtgelb	140
9794490	uvex u-cap sport hi-viz	Anstossskappe, Grösse 55 bis 59 cm	leuchtorange	140
9794491	uvex u-cap sport hi-viz	Anstossskappe, Grösse 60 bis 63 cm	leuchtorange	140
9794492	uvex u-cap sport hi-viz	Anstossskappe, Grösse 52 bis 54 cm	leuchtorange	140
9906002	Zubehör	uvex pheos Visier, PC	farblos	128
9906003	Zubehör	uvex pheos magnetic Visier, PC	farblos	128
9906005	Zubehör	uvex pheos SLB 1 Visier, PC	farblos	128
9906006	Zubehör	uvex pheos SLB 1 magnetic Visier, PC	farblos	128
9906007	Zubehör	uvex pheos SLB 2 Visier, PC	blau	128
9906008	Zubehör	uvex pheos SLB 2 magnetic Visier, PC	blau	128
9906009	Zubehör	uvex pheos magnetic mit Kinnschutz	schwarz	128
9906012	Zubehör	Ersatzscheibe pheos Visier	farblos	128
9906013	Zubehör	Ersatzscheibe pheos SLB 1 Visier	farblos	128/133
9906014	Zubehör	Ersatzscheibe pheos Visier	farblos	128
9906017	Zubehör	Ersatzscheibe pheos SLB 2 Visier	blau	128
9924010	Zubehör	Adapter	schwarz	131
9954362	Zubehör	Stoffbeutel für Visiere		130