



Ochrana hlavy

uvex ultimate line

Naše značka **made2perform** náš žene vpřed: Vyvíjíme a vyrábíme produkty pro maximální výkon – bez kompromisů, pokud jde o bezpečnost, pohodlí, kvalitu a udržitelnost.

Naše produkty nadchnou nejen v oblasti ochrany zdraví při práci, ale také při sportu a ve volném čase. Značka **made2perform** je více než pouhý slib – je naší motivací pro uživatele, atlety, zaměstnance a všechny, kdo usilují o stupně vítězů.

uvex pronamic alpine Mips®

Promyšlená průmyslová horolezecká přilba

EN 12492

Splňuje rozšířené teplotní rozmezí od -30 °C až do +50 °C; výrazně nad požadovaným rozsahem -20 °C až +35 °C

EN 397

vč. „-30 °C“, LD, MM

Ventilace

Velkorysé ventilační otvory po stranách přilby jsou součástí designu

Kompatibilita

Upevňovací prvky, např. pro čelní svítilnu nebo uzavřené brýle

Pohodlí při nošení

Individuálně nastavitelný náhlavní kruh

Systém ochrany hlavy Mips®

Dodatečná ochrana hlavy u rotačních pohybů

Přesnost

Plynulé nastavení velikosti od 51 do 63 cm



Perfektní souhra ochrany a dynamiky

Díky dokonale integrovaným komponentám přilby nabízí uvex pronamic alpine Mips® nejen vynikající ochranu, ale také sportovní dynamický vzhled. S obličejovým štítem, ochranou šíje nebo ochranou sluchu – individuální úpravy provedete bleskurychle. S modelem uvex pronamic alpine Mips® budete vždy dokonale vybaveni, ať už vás čeká jakákoli výzva.



uvex pronamic[®] alpine Mips[®]



Model **made 2 perform** má jasné cíle: maximální výkon, bezpečnost bez kompromisů – měřitelná, prokazatelná, určená pro všechny, kteří chtějí dosáhnout výš.

protecting planet



Téměř všechny modely vyrábíme podle principu „Design for Recycling“. Znamená to, že se snadno rozloží.

Skořepina přilby je vyrobena z monomateriálu, a proto se jedná o cennou surovinu, ideálně vhodnou k recyklaci. Společně s některými zákazníky a partnery jsme již zahájili první projekty na téma cirkulární ekonomika.

U naší přilby **uvex pheos planet** se skořepina skládá ze 30 % z bioplastu. Původní organický materiál – cukrová třítina – se zpracovává za dodržení nej přísnějších požadavků na kvalitu, a získává přitom vysokou stabilitu a pevnost.

Na náhlavní pásek se používá 50 % drceného materiálu ze skořepin přilby, což výrazně snižuje množství zmetků ve výrobě podmíněných procesem. To má velice kladný vliv na uhlíkovou stopu: 1,97 kg CO₂e (01/2023).

4 symboly plástve

pro větší
transparentnost
produktu



Materiál

Produkty s tímto symbolem obsahují biologické nebo kompostovatelné materiály nebo recykláty. Rozlišujeme přitom mezi recyklátem ze spotřebitelské (PCR) a průmyslové (PIR) sféry.



Balení

Obaly produktů s tímto symbolem se skládají např. ze 100% recyklátu nebo jsou kompostovatelné.



Cirkulární ekonomika

Produkty s tímto symbolem jsou například vyvíjeny pro mimořádně dlouhou životnost, jsou recyklovatelné, určené pro druhý životní cyklus nebo umožňují opravy.



Uhlíková stopa

Emise skleníkových plynů specifické pro určité produkty vypočítáváme na základě metody stanovené normou ISO 14067.

Výpočetní metoda: IPCC 2021 GWP100 (v návaznosti na ISO 14067); SimaPro s databází ecoinvent; Scope: Cradle-to-Customer; Uvedené hodnoty CO₂ platí k datu výpočtu a mohou trvale podléhat změnám na základě aktualizace databáze nebo metodiky.



Inovativní ochranné přilby – made in Germany

V závodě Lederdorn společnost uvex vyvíjí a vyrábí kvalitní a inovativní ochranné přilby na práci, sport i volný čas. Výroba v Německu přitom umožňuje výrobu, která šetří přírodní zdroje, s krátkými dodavatelskými řetězci a neustálou optimalizací materiálů a procesů.

uvex ochrana hlavy



dlouholeté zkušenosti
a know-how
již od roku 1969



**krátké
převážní vzdálenosti**



**méně
odpadů z výroby**
díky recyklaci materiálu
ze zmetků



**návody
k použití**
z recyklovaného
starého papíru

**minimálně
85 %
našich modelů**
je vhodných k
recyklaci



**úspora odpadu z
obalových materiálů**
při nákupu díky stavbě
zásobníku na materiál



**certifikace
ISO 14001
a ISO 9001**



**ergonomická
pracoviště**
na podporu zdraví
a efektivitu



montážní pomůcky
pro šetrné
pracovní procesy
zaměstnanců



**100%
elektřina z
ekologických zdrojů**



Inovativní ochranné přilby – made in Germany

Centrum odborných znalostí uvex v oblasti ochrany hlavy

Prvotřídní ochrana hlavy pro jakékoli použití

V závodě Lederdorn v německé Horní Falci společnost uvex vyvíjí a vyrábí inovativní ochranné přilby – pro pracovní nasazení, na sport či volný čas. Nejmodernější technologie zaměřené především na oblast vstřikování plastů a vysoce kvalifikovaní zaměstnanci zajišťují maximální nároky na bezpečnost a kvalitu.

Výroba v Německu a know-how našeho týmu jsou zárukou maximální kvality značky uvex.

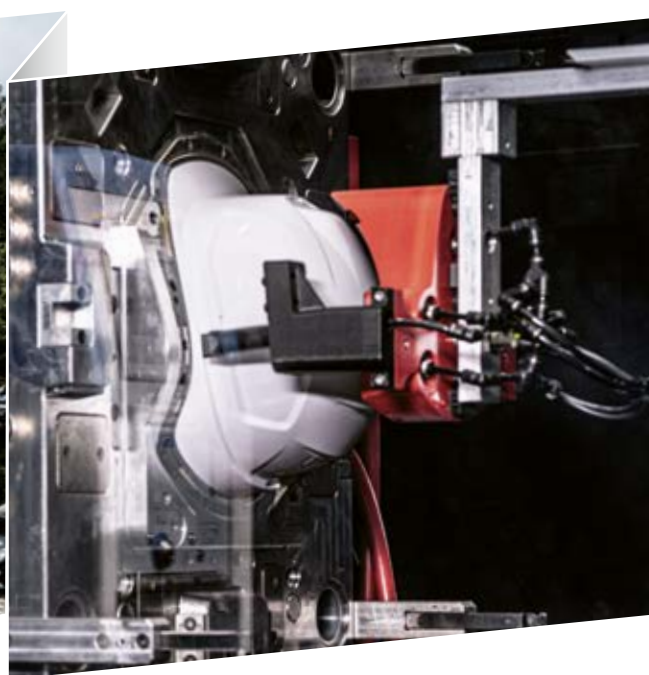

Od nápadu až k hotovému produktu

Závod uvex Lederdorn je zárukou prvotřídních výkonů ve vývoji a výrobě. Na jednom místě zde najdete kompletní řetězec tvorby hodnot: od prvního nápadu přes intenzivní výzkum a vývoj až po výrobu v rámci nejmodernějších procesů. Náš závod má mimo jiné plně automatickou lakovací linku, zásobníky s granulátem a tři nové vstřikovací lisy.

Automatizovaná přesnost, ruční dokonalost

I přes celou řadu plně automatizovaných pracovních kroků jsou naprosto nepostradatelné zkušenosti našich pracovníků a jejich 200 rutinních úkonů potřebných například při montáži lesnického setu uvex či při používání vnitřního vybavení.

Zaměřeno na udržitelnost

Výroba v Německu přináší udržitelnou výrobu, která šetří přírodní zdroje a vyhledává co nejkratší dodavatelské řetězce. Díky nepřetržité optimalizaci materiálů a výrobních postupů dále zlepšujeme svou energetickou efektivitu a důsledně sledujeme cíl: zelenou stopu.

Maximální kvalita zaručena

Náš závod v Lederdornu má vlastní zkušební laboratoř, která – v těsné spolupráci s naší laboratoří ve Fürthu – zajišťuje dodržování veškerých národních i mezinárodních norem, které často dokonce mnohonásobně překonává.

Rozsáhlé výrobní kontroly

- ISO 9001 certifikovaný systém řízení kvality
- ISO 50001 certifikovaný systém managementu hospodaření s energií
- OHRIS certifikovaný systém řízení bezpečnosti a ochrany zdraví při práci

Individuální ochrana hlavy

Ochranné přilby uvex – jako stvořené pro vás

Perfektně vyladěné podle potřeb vaší firmy

V závodě Lederdorn vzniká mimo jiné téměř celá produktová řada naší osvědčené ochranné pracovní přilby uvex pheos, a kompletně se zde montuje také lesnický set uvex. Realizace individuálních požadavků zákazníků je silnou stránkou našeho závodu: Pro nezaměnitelnou image vašeho týmu vám nabízíme možnost individuální úpravy přileb – aby vaší zákazníci okamžitě věděli, s kým mají co do činění.



Ochranné přilby, které dokonale sedí – i k vaší corporate identity:
individuální potisk
a okamžitá dodávka



Potisk s logem
rovnou ze stroje



Vícebarevný potisk s logem
až se 6 barvami



Možnost malých objednávek
od 25 ks, speciální barvy od 600 ks

Přehled norem

EN 397 · EN 50365

EN 397 – Průmyslové ochranné přilby

Ochrana před padajícími předměty a jejich následky, jako je poranění mozku a zlomenina lebky

Závazné požadavky:















tyto požadavky musí splňovat všechny přilby certifikované podle normy EN 397.

- vertikální tlumení nárazu
- odolnost proti průrazu (špičatými a ostrými předměty)
- odolnost proti ohni
- upevnění pomocí podbradního pásku: podbradní pásek se uvolní při minimálně 150 N a maximálně 250 N

Volitelné požadavky:

tyto požadavky může splňovat přilba certifikovaná podle normy EN 397, nejedná se však o povinné požadavky.

- velmi nízké teploty (-20 °C nebo -30 °C)
- velmi vysoké teploty (+150 °C)
- elektrická izolace (440 V)
- roztavený kov (MM)
- boční deformace (LD)

velmi nízké teploty (-20 °C nebo -30 °C)	 uvex airwing	 uvex super boss	 uvex pheos	 uvex pheos alpine	 uvex perfexxion	 uvex pronamic alpine	 uvex pronamic
velmi vysoké teploty (+150 °C)		 uvex thermo boss					
elektrická izolace (440 V)	 uvex airwing E	 uvex thermo boss					
Roztavený kov (MM)			 uvex pheos			 uvex pronamic alpine	
boční deformace					 uvex perfexxion	 uvex pronamic alpine	

EN 50365 – Elektricky izolující přilby pro práce na nízkonapěťových zařízeních

Ochrana před úrazy elektrickým proudem a pro zabránění nebezpečnému průchodu proudu tělem přes hlavu

Požadavky:

- všechny přilby musí také splňovat požadavky normy EN 397.
- ochrana před střídavým napětím do 1000 V (AC) nebo stejnosměrným napětím do 1500 V (DC)
- izolující přilby nesmí obsahovat žádné vodivé části.



uvex pheos E



uvex pronamic E



uvex pronamic alpine E

Přehled norem

EN 12492 · EN 1078

EN 12492 – Horolezecká přilba

Ochrana před nebezpečím, ke kterému může dojít při horolezeckých aktivitách

Požadavky:

- tlumení nárazu vertikální, čelní, boční, hřbetní
- odolnost proti průniku
- nosné zařízení (podbradní pásek se uvolní při min. 500 N)
- pevnost nosného zařízení: podbradní pásek smí vykazovat maximální roztažení 25 mm
- účinnost nosného zařízení: přilba nesmí sklouznout z hlavy



uvex pheos alpine



uvex perffexion



uvex pronamic alpine



EN 1078 – Cyklistická přilba

Ochrana pro cyklisty, skateboardisty a bruslaře na kolečkových bruslích

Požadavky:

- schopnost tlumení nárazů při vertikálním působení síly
- zajištění účinnosti nosného zařízení testem sejmutí
- zajištění mechanické pevnosti podbradního pásku při přípustném maximálním natažení 35 mm



uvex perffexion



uvex pronamic

Inovativní multifunkční přilba:

Dokonalá souhra ochrany a dynamiky (protection & dynamic)

Moderní sportovní přilba uvex pronamic má jedinečnou inovativní strukturu. Na základě inspirace bionikou (listem leknínu) byl vytvořen zbrusu nový design vnitřní části přilby – pro vyšší výkon, lepší ergonomii a udržitelnější využití materiálů. Model uvex pronamic nabízí maximální bezpečnost: Kromě standardů vyplývajících z norem (tlumení nárazů, penetrace, hořlavost) splňuje také volitelné požadavky („-30 °C“).

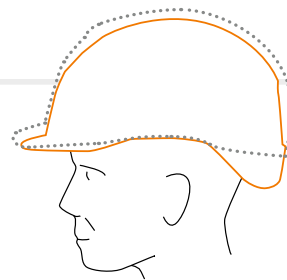

Poloha pro nošení blíže na hlavě
Skořepina přilby uvex pronamic díky optimálnímu tvaru přiléhá blíže k hlavě. Přilba se zdá lehčí, protože se její těžiště nově nachází blíže středu hlavy. Zvětšená oblast šije v zadní části hlavy navíc poskytuje větší ochranu.

Maximální ventilace

Zcela integrované ventilační prvky se dají lehce ovládat i v rukavicích.

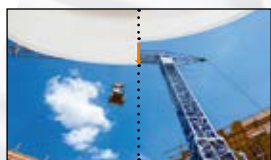

Dlouhý kšilt Krátký kšilt

Optimální výhled

Dlouhý kšilt chrání před slunečním zářením, krátký kšilt rozšiřuje zorné pole.



Místo pro příslušenství

K modelu uvex pronamic je dostupná široká škála příslušenství, například kompletní štít.



Systém IES – nyní standardem

Komfortní odložení ochranných brýlí na přilbu – nyní standardně integrováno. Je vyžadován klip na brýle (9772002).

Integrovaná podpora šije

Ergonomická podpora šije „spiderneck“ zvyšuje plochu na dosednutí v zadní části hlavy a zejména při práci nad hlavou zajišťuje vyšší komfort při nošení.

Rozšířený rozsah velikostí

Plynulé nastavení velikosti od 51 do 65 cm



Optimalizovaná geometrie náhlavního pásku

Pod potním pásem je nově vyvinutý flexibilní náhlavní oblouk s přiléhavou oblastí čela, který zajišťuje příjemný pocit při nošení a pevné a bezpečné usazení.



Robustní lehká konstrukce

Nově vyvinutý design vnitřní části přilby šetří materiál a přitom neztrácí na stabilitě.



Ochrana hlavy

uvex pronamic B-WR · uvex pronamic B-S-WR · uvex pronamic S-KR



9731030



9731130



9731330



9731530

uvex pronamic B-WR

- boční euroslooty (30 mm) pro upevnění mušlových chráničů sluchu a obličejového štítu
- další prvky pro upevnění rozsáhlého příslušenství
- variabilní ventilační otvory pro maximální ventilaci
- vnitřní vybavení (9790310) se systémem s otočným kolečkem pro plynulou regulaci šířky
- opatřeno potním páskem (9790311)
- šestibodové zavěšení textilních pásků zajišťuje optimální přizpůsobení tvaru a maximální pohodlí
- standardní držák IES klipu na brýle (9772002)

uvex pronamic B-WR				
Obj. číslo	9731030	9731130	9731330	9731530
Barva	bílá	žlutá	červená	modrá
Provedení	s dlouhým kšiletem			
Materiál	HDPE	HDPE	HDPE	HDPE
Norma	EN 397 -30 °C	EN 397 -30 °C	EN 397 -30 °C	EN 397 -30 °C
Velikost	51 až 65 cm	51 až 65 cm	51 až 65 cm	51 až 65 cm
Objednávací jednotka	ks	ks	ks	ks
Balení	karton po 25 ks	karton po 25 ks	karton po 25 ks	karton po 25 ks



9731031



9731131



9731331



9731531

uvex pronamic B-S-WR

- zkrácený kšilt pro zvětšené zorné pole
- boční euroslooty (30 mm) pro upevnění mušlových chráničů sluchu a obličejového štítu
- další prvky pro upevnění rozsáhlého příslušenství
- variabilní ventilační otvory pro maximální ventilaci
- vnitřní vybavení (9790310) se systémem s otočným kolečkem pro plynulou regulaci šířky
- opatřeno potním páskem (9790311)
- šestibodové zavěšení textilních pásků zajišťuje optimální přizpůsobení tvaru a maximální pohodlí
- standardní držák IES klipu na brýle (9772002)

uvex pronamic B-S-WR				
Obj. číslo	9731031	9731131	9731331	9731531
Barva	bílá	žlutá	červená	modrá
Provedení	s krátkým kšiletem			
Materiál	HDPE	HDPE	HDPE	HDPE
Norma	EN 397 -30 °C	EN 397 -30 °C	EN 397 -30 °C	EN 397 -30 °C
Velikost	51 až 65 cm	51 až 65 cm	51 až 65 cm	51 až 65 cm
Objednávací jednotka	ks	ks	ks	ks
Balení	karton po 25 ks	karton po 25 ks	karton po 25 ks	karton po 25 ks



9731033



9731133



9731333



9731533

uvex pronamic S-KR

- předmontovaný čtyřbodový vidlicový podbradní pásek 9790021)
- upevňovací klip (9790022) pro umístění vidlicového podbradního pásku v parkovací poloze
- zkrácený kšilt pro zvětšené zorné pole
- boční euroslooty (30 mm) pro upevnění mušlových chráničů sluchu a obličejového štítu
- další prvky pro upevnění rozsáhlého příslušenství
- variabilní ventilační otvory pro maximální ventilaci
- vnitřní vybavení (9790310) se systémem s otočným kolečkem pro plynulou regulaci šířky
- opatřeno potním páskem (9790311)
- šestibodové zavěšení textilních pásků zajišťuje optimální přizpůsobení tvaru a maximální pohodlí
- součástí standardní držák IES klipu na brýle (9772002)

uvex pronamic S-KR				
Obj. číslo	9731033	9731133	9731333	9731533
Barva	bílá	žlutá	červená	modrá
Provedení	s krátkým kšiletem a předem namontovaným podbradním páskem			
Materiál	HDPE	HDPE	HDPE	HDPE
Norma	EN 397 -30 °C	EN 397 -30 °C	EN 397 -30 °C	EN 397 -30 °C
Velikost	51 až 65 cm	51 až 65 cm	51 až 65 cm	51 až 65 cm
Objednávací jednotka	ks	ks	ks	ks
Balení	karton po 25 ks	karton po 25 ks	karton po 25 ks	karton po 25 ks

MADE IN GERMANY



uvex

uvex pronamic E



**kompletně uzavřená
skořepina přilby**

ochrana před elektrickým nebezpečím
při práci s elektricky vodivými součástmi
v nízkém napětí do 1000 V (střídavý proud)
nebo 1500 V (stejnoseměrný proud).

9730031
uvex pronamic E-S-WR bílá

9916003
uvex pronamic obličejový štít
supravision excellence SLB 2

Ochrana hlavy

uvex pronamic E-WR · uvex pronamic E-S-WR · příslušenství



9730030



9730130



9730330



9730530



uvex pronamic E-WR

- boční euroslooty (30 mm) pro upevnění mušlových chráničů sluchu a obličejového štítu pronamic
- další prvky pro upevnění rozsáhlého příslušenství
- zcela uzavřená skořepina přilby pro použití při elektrikářských pracích
- vnitřní vybavení (9790310) se systémem s otočným kolečkem pro plynulou regulaci šířky, vybaveno potním páskem (9790311)
- šestibodové zavěšení textilních pásků zajišťuje optimální přizpůsobení tvaru a maximální pohodlí
- standardní držák IES klipu na brýle (9772002)

uvex pronamic E-WR				
Obj. číslo	9730030	9730130	9730330	9730530
Barva	bílá	žlutá	červená	modrá
Provedení	s dlouhým kšiletem	s dlouhým kšiletem	s dlouhým kšiletem	s dlouhým kšiletem
Materiál	HDPE	HDPE	HDPE	HDPE
Norma	EN 397 -30 °C EN 50365	EN 397 -30 °C EN 50365	EN 397 -30 °C EN 50365	EN 397 -30 °C EN 50365
Velikost	51 až 65 cm	51 až 65 cm	51 až 65 cm	51 až 65 cm
Objednávací jednotka	ks	ks	ks	ks
Balení	karton po 25 ks	karton po 25 ks	karton po 25 ks	karton po 25 ks



9730031



9730131



9730331



9730531

uvex pronamic E-S-WR

- zkrácený kšilt pro zvětšené zorné pole
- boční euroslooty (30 mm) pro upevnění mušlových chráničů sluchu a obličejového štítu pronamic
- další prvky pro upevnění rozsáhlého příslušenství
- zcela uzavřená skořepina přilby pro použití při elektrikářských pracích
- vnitřní vybavení (9790310) se systémem s otočným kolečkem pro plynulou regulaci šířky, vybaveno potním páskem (9790311)
- šestibodové zavěšení textilních pásků zajišťuje optimální přizpůsobení tvaru a maximální pohodlí
- standardní držák IES klipu na brýle (9772002)

uvex pronamic E-S-WR				
Obj. číslo	9730031	9730131	9730331	9730531
Barva	bílá	žlutá	červená	modrá
Provedení	s krátkým kšiletem	s krátkým kšiletem	s krátkým kšiletem	s krátkým kšiletem
Materiál	HDPE	HDPE	HDPE	HDPE
Norma	EN 397 -30 °C EN 50365	EN 397 -30 °C EN 50365	EN 397 -30 °C EN 50365	EN 397 -30 °C EN 50365
Velikost	51 až 65 cm	51 až 65 cm	51 až 65 cm	51 až 65 cm
Objednávací jednotka	ks	ks	ks	ks
Balení	karton po 25 ks	karton po 25 ks	karton po 25 ks	karton po 25 ks



9790310



9790311

uvex pronamic příslušenství

	vnitřní vybavení pro uvex pronamic	Potní pásek pro uvex pronamic
Obj. číslo	9790310	9790311
Provedení	šestibodové zavěšení textilních pásků s potním páskem	umělá kůže
Objednávací jednotka	ks	10 ks

MADE IN GERMANY



Ochrana hlavy

uvex pronamic alpine



Velkorysá ventilace

Boční ventilační otvory značně zlepšují klima v přilbě.



Uzavřená varianta

Tato varianta nabízí optimální ochranu i při práci v oblastech s nízkým napětím. Zcela splňuje normy EN 397, EN 50365 a EN 12492 kromě bodu 4.1.4 (ventilace).



Optimální nastavitelnost

Široký rozsah nastavení systému otočných koleček a individuální možnost nastavení vnitřního vybavení dovoluje uživateli přilbu optimálně přizpůsobit tvaru hlavy.



EN 12492 a EN 397

Optimální vybavení pro každé použití bez ohledu na to, zda je přilba určena pro výškové práce nebo pro použití jako bezpečnostní průmyslová přilba, splňuje díky jednoduché a rychlé výměně systému podbradního pásku oba požadavky norem a nabízí tak vždy optimální ochranu.



Včetně Mips®

Pro zvýšení absorpce rotační energie a následné oslabení energetického nárazu na hlavu byla volitelně integrována dodatečná vnitřní skořepina s malým třením. Podrobný popis funkce systému ochrany hlavy Mips® naleznete na straně 140.



Snadná a rychlá montáž příslušenství

Čtyři stylové upevňovací prvky zaručují optimální uchycení příslušenství přilby. Uživatel má tedy vždy po ruce ideálně umístěné produkty, jako například svítilny/uzavřené brýle, které potřebuje pro svou práci.

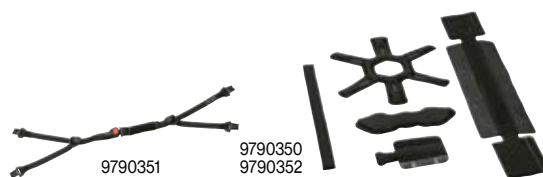

uvex pronamic alpine příslušenství

	Hygienická sada	podbradní pásek EN 12492	Mips® hygienická sada
	uvex pronamic alpine	uvex pronamic alpine	uvex pronamic alpine
Obj. číslo	9790350	9790351	9790352
Provedení	pro varianty bez Mips®	podle DIN EN 12492	pro varianty s Mips®
Objednací jednotka	ks	ks	ks

Ochrana hlavy

uvex pronamic alpine · uvex pronamic alpine E



testováno
na boční
pevnost (LD)

uvex pronamic alpine

- multifunkční přilba, která splňuje požadavky norem EN 397 a EN 12492
- doplňkově se systémem ochrany hlavy Mips®
- boční euroslooty (30 mm) pro upevnění mušlových chráničů sluchu a obličejového štítu
- čtyři upevňovací prvky pro uchycení čelní svítilny nebo uzavřených brýlí
- další prvky pro uchycení našeho rozsáhlého příslušenství
- ventilační otvory pro maximální ventilaci

- mnohostranně nastavitelné vnitřní vybavení včetně plynulého systému s otočným kolečkem
- vnitřní skořepina z EPS zajišťuje optimální tvar a pohodlí
- podbradní pásek EN 12492 (obj. č. 9790351) ve standardním rozsahu dodávky, verze EN 397 (obj. č. 9790021) k dostání samostatně jako příslušenství
- vyměnitelné hygienické sady 9790350 a 9790352 (Mips®)



uvex pronamic alpine						
Obj. číslo	9735030	9735130	9735134	9735230	9735330	9735430
Barva	bílá	hi-viz žlutá	žlutá	hi-viz oranžová	červená	zelená
Materiál	ABS	ABS	ABS	ABS	ABS	ABS
Norma	EN 12492, EN 397 -30 °C, MM, LD	EN 12492, EN 397 -30 °C, MM, LD	EN 12492, EN 397 -30 °C, MM, LD	EN 12492, EN 397 -30 °C, MM, LD	EN 12492, EN 397 -30 °C, MM, LD	EN 12492, EN 397 -30 °C, MM, LD
Velikost	51 až 63 cm	51 až 63 cm	51 až 63 cm	51 až 63 cm	51 až 63 cm	51 až 63 cm
Objednací jednotka	ks	ks	ks	ks	ks	ks
Balení	karton po 8 ks	karton po 8 ks	karton po 8 ks	karton po 8 ks	karton po 8 ks	karton po 8 ks

uvex pronamic alpine					
Obj. číslo	9735530	9735930	9735031	9735131	9735231
Barva	modrá	černá	bílá	hi-viz žlutá	hi-viz oranžová
Provedení			Mips®	Mips®	Mips®
Materiál	ABS	ABS	ABS	ABS	ABS
Norma	EN 12492, EN 397 -30 °C, MM, LD	EN 12492, EN 397 -30 °C, MM, LD	EN 12492, EN 397 -30 °C, MM, LD	EN 12492, EN 397 -30 °C, MM, LD	EN 12492, EN 397 -30 °C, MM, LD
Velikost	51 až 63 cm	51 až 63 cm	51 až 63 cm	51 až 63 cm	51 až 63 cm
Objednací jednotka	ks	ks	ks	ks	ks
Balení	karton po 8 ks	karton po 8 ks	karton po 8 ks	karton po 8 ks	karton po 8 ks



9736030



9736130



9736230

testováno
na boční
pevnost (LD)

uvex pronamic alpine E

- multifunkční přilba, která splňuje požadavky norem EN 397, EN 50365 a EN 12492 (kromě části bodu 4.1.4 Ventilace)
- doplňkově se systémem ochrany hlavy Mips®
- boční euroslooty (30 mm) pro upevnění mušlových chráničů sluchu a obličejového štítu
- čtyři upevňovací prvky pro uchycení čelní svítilny nebo uzavřených brýlí
- další prvky pro uchycení našeho rozsáhlého příslušenství
- zcela uzavřená skořepina přilby pro použití při elektrikářských pracích

- mnohostranně nastavitelné vnitřní vybavení včetně plynulého systému s otočným kolečkem
- vnitřní skořepina z EPS zajišťuje optimální tvar a pohodlí
- podbradní pásek EN 12492 (obj. č. 9790351) ve standardním rozsahu dodávky, verze EN 397 (obj. č. 9790021) k dostání samostatně jako příslušenství
- vyměnitelné hygienické sady 9790350 a 9790352 (Mips®)

uvex pronamic alpine E						
Obj. číslo	9736030	9736130	9736230	9736031	9736131	9736231
Barva	bílá	hi-viz žlutá	hi-viz oranžová	bílá	hi-viz žlutá	hi-viz oranžová
Provedení				Mips®	Mips®	Mips®
Materiál	ABS	ABS	ABS	ABS	ABS	ABS
Norma	EN 50365 EN 12492 (kromě 4.1.4) EN 397 -30 °C, MM, LD	EN 50365 EN 12492 (kromě 4.1.4) EN 397 -30 °C, MM, LD	EN 50365 EN 12492 (kromě 4.1.4) EN 397 -30 °C, MM, LD	EN 50365 EN 12492 (kromě 4.1.4) EN 397 -30 °C, MM, LD	EN 50365 EN 12492 (kromě 4.1.4) EN 397 -30 °C, MM, LD	EN 50365 EN 12492 (kromě 4.1.4) EN 397 -30 °C, MM, LD
Velikost	51 až 63 cm	51 až 63 cm	51 až 63 cm	51 až 63 cm	51 až 63 cm	51 až 63 cm
Objednací jednotka	ks	ks	ks	ks	ks	ks
Balení	karton po 8 ks	karton po 8 ks	karton po 8 ks	karton po 8 ks	karton po 8 ks	karton po 8 ks

Ochrana hlavy

uvex airwing B · uvex airwing B-WR · uvex super boss



uvex airwing B · uvex airwing B-WR

- ochranná přilba se sloty pro obličejové štíty uvex a mušlové chrániče sluchu
- boční euroslooty (30 mm) pro připevnění mušlových chráničů sluchu
- splňuje normu EN 397 další požadavky pro velmi nízké teploty (-30 °C)
- tři variabilní ventilační otvory pro maximální ventilaci

- konvenční vnitřní vybavení pro individuální, pohodlné přizpůsobení (uvex airwing B)
- vnitřní vybavení se systémem s otočným kolečkem pro plynulou regulaci šířky (uvex airwing B-WR)
- vybavena potním páskem 9760005
- šestibodové zavěšení textilních pásků zajišťuje optimální přizpůsobení tvaru a pohodlí

uvex airwing B s konvenčním vnitřním vybavením

Obj. číslo	9762020	9762120	9762220	9762320	9762420	9762520	9762920
Barva	bílá	žlutá	oranžová	červená	zelená	modrá	černá
Provedení	s dlouhým kšiltem	s dlouhým kšiltem	s dlouhým kšiltem	s dlouhým kšiltem	s dlouhým kšiltem	s dlouhým kšiltem	s dlouhým kšiltem
Materiál	HDPE	HDPE	HDPE	HDPE	HDPE	HDPE	HDPE
Norma	EN 397, -30 °C	EN 397, -30 °C	EN 397, -30 °C	EN 397, -30 °C	EN 397, -30 °C	EN 397, -30 °C	EN 397, -30 °C
Velikost	51 až 61 cm	51 až 61 cm	51 až 61 cm	51 až 61 cm	51 až 61 cm	51 až 61 cm	51 až 61 cm
Objednací jednotka	ks	ks	ks	ks	ks	ks	ks
Balení	karton po 25 ks	karton po 25 ks	karton po 25 ks	karton po 25 ks	karton po 25 ks	karton po 25 ks	karton po 25 ks

uvex airwing B-WR se systémem s otočným kolečkem

Obj. číslo	9762030	9762130	9762230	9762330	9762430	9762530
Barva	bílá	žlutá	oranžová	červená	zelená	modrá
Provedení	s dlouhým kšiltem	s dlouhým kšiltem	s dlouhým kšiltem	s dlouhým kšiltem	s dlouhým kšiltem	s dlouhým kšiltem
Materiál	HDPE	HDPE	HDPE	HDPE	HDPE	HDPE
Norma	EN 397, -30 °C	EN 397, -30 °C	EN 397, -30 °C	EN 397, -30 °C	EN 397, -30 °C	EN 397, -30 °C
Velikost	52 až 61 cm	52 až 61 cm	52 až 61 cm	52 až 61 cm	52 až 61 cm	52 až 61 cm
Objednací jednotka	ks	ks	ks	ks	ks	ks
Balení	karton po 25 ks	karton po 25 ks	karton po 25 ks	karton po 25 ks	karton po 25 ks	karton po 25 ks



uvex super boss

- ochranná přilba se sloty pro obličejové štíty uvex a mušlové chrániče sluchu
- boční euroslooty (30 mm) pro připevnění mušlových chráničů sluchu
- splňuje normu EN 397 další požadavky pro velmi nízké teploty (-20 °C)
- konvenční vnitřní vybavení pro individuální, pohodlné přizpůsobení
- vybavena potním páskem 9790004
- postranní nastavitelné větrací štěrby
- šestibodové zavěšení textilních pásků zajišťuje optimální přizpůsobení tvaru a pohodlí

uvex super boss s konvenčním vnitřním vybavením

Obj. číslo	9750020	9750120	9750520
Barva	bílá	žlutá	modrá
Provedení	s dlouhým kšiltem	s dlouhým kšiltem	s dlouhým kšiltem
Materiál	HDPE	HDPE	HDPE
Norma	EN 397, -20 °C	EN 397, -20 °C	EN 397, -20 °C
Velikost	52 až 61 cm	52 až 61 cm	52 až 61 cm
Objednací jednotka	ks	ks	ks
Balení	karton po 25 ks	karton po 25 ks	karton po 25 ks



Ochrana hlavy

uvex airwing B-S · uvex airwing B-S-WR · uvex thermo boss



9762021



9762121



9762221



9762331



9762431



9762531



uvex airwing B-S · uvex airwing B-S-WR

- ochranná přilba se sloty pro obličejové štíty uvex a mušlové chrániče sluchu
- boční euroslooty (30 mm) pro připevnění mušlových chráničů sluchu
- splňuje normu EN 397 další požadavky pro velmi nízké teploty (-30 °C)
- tři variabilní ventilační otvory pro maximální ventilaci
- konvenční vnitřní vybavení pro individuální, pohodlné přizpůsobení (uvex airwing B-S)

- vnitřní vybavení se systémem s otočným kolečkem pro plynulou regulaci šířky (uvex airwing B-S-WR)
- vybavena potním páskem 9760005
- zkrácený kšilt pro rozšířené zorné pole směrem nahoru
- šestibodové zavěšení textilních pásek zajišťuje optimální přizpůsobení tvaru a pohodlí

uvex airwing B-S s konvenčním vnitřním vybavením

Obj. číslo	9762021	9762121	9762221	9762321	9762421	9762521
Barva	bílá	žlutá	oranžová	červená	zelená	modrá
Provedení	s krátkým kšiltem	s krátkým kšiltem	s krátkým kšiltem	s krátkým kšiltem	s krátkým kšiltem	s krátkým kšiltem
Materiál	HDPE	HDPE	HDPE	HDPE	HDPE	HDPE
Norma	EN 397, -30 °C	EN 397, -30 °C	EN 397, -30 °C	EN 397, -30 °C	EN 397, -30 °C	EN 397, -30 °C
Velikost	51 až 61 cm	51 až 61 cm	51 až 61 cm	51 až 61 cm	51 až 61 cm	51 až 61 cm
Objednací jednotka	ks	ks	ks	ks	ks	ks
Balení	karton po 25 ks	karton po 25 ks	karton po 25 ks	karton po 25 ks	karton po 25 ks	karton po 25 ks

uvex airwing B-S-WR se systémem s otočným kolečkem

Obj. číslo	9762031	9762131	9762231	9762331	9762431	9762531
Barva	bílá	žlutá	oranžová	červená	zelená	modrá
Provedení	s krátkým kšiltem	s krátkým kšiltem	s krátkým kšiltem	s krátkým kšiltem	s krátkým kšiltem	s krátkým kšiltem
Materiál	HDPE	HDPE	HDPE	HDPE	HDPE	HDPE
Norma	EN 397, -30 °C	EN 397, -30 °C	EN 397, -30 °C	EN 397, -30 °C	EN 397, -30 °C	EN 397, -30 °C
Velikost	52 až 61 cm	52 až 61 cm	52 až 61 cm	52 až 61 cm	52 až 61 cm	52 až 61 cm
Objednací jednotka	ks	ks	ks	ks	ks	ks
Balení	karton po 25 ks	karton po 25 ks	karton po 25 ks	karton po 25 ks	karton po 25 ks	karton po 25 ks



9754000



9754100



9754300

uvex thermo boss

- ochranná přilba se sloty pro obličejové štíty uvex, mušlové chrániče sluchu a žlábek na odvod vody při dešti
- skofepina přilby je vyrobena z tepelně odolného polykarbonátu pro použití při vysokých okolních teplotách
- boční euroslooty (30 mm) pro připevnění mušlových chráničů sluchu
- splňuje normu EN 397 a dodatečný požadavek (440 V AC a +150 °C)
- konvenční vnitřní vybavení pro individuální, pohodlné přizpůsobení
- vybavena potním páskem 9790004
- šestibodové zavěšení textilních pásek zajišťuje optimální přizpůsobení tvaru a pohodlí

uvex thermo boss

Obj. číslo	9754000	9754100	9754300
Barva	bílá	žlutá	červená
Provedení	s dlouhým kšiltem	s dlouhým kšiltem	s dlouhým kšiltem
Materiál	PC vyztužený skleněnými vlákny	PC vyztužený skleněnými vlákny	PC vyztužený skleněnými vlákny
Norma	EN 397	EN 397	EN 397
Velikost	+150 °C, 440 V AC	+150 °C, 440 V AC	+150 °C, 440 V AC
Objednací jednotka	ks	ks	ks
Balení	karton po 25 ks	karton po 25 ks	karton po 25 ks



Ochrana hlavy

uvex pheos alpine · uvex perfexxion



uvex pheos alpine

- multifunkční přilba pro práce ve výškách a záchranářské práce
- kombinace vlastností průmyslové ochranné přilby (EN 397) s požadavky na horolezecké přilby (EN 12492)
- lehká skořepina přilby vyrobená z ABS poskytuje ochranu a odolnost
- zkrácený kšilt pro rozšířené zorné pole směrem nahoru
- boční euroslooty (30 mm) pro upevnění mušlových chráničů sluchu a obličejového štítu
- k dispozici jsou upevňovací možnosti pro čelové svítilny a uzavřené brýle
- trvale otevřené ventilační otvory
- splňuje normu EN 397 další požadavky pro velmi nízké teploty (-30 °C)

- pevně nýtovaný podbradní pásek pro použití podle EN 12492
- šestibodové zavěšení textilních pásků zajišťuje optimální přizpůsobení tvaru a vysoké pohodlí
- vnitřní vybavení se systémem s otočným kolečkem pro plynulou regulaci šířky
- standardně je přilba dodávána s černým potním páskem PU (obj. číslo 9760009), volitelně je dostupný také světlý potní pásek z umělé kůže (obj. číslo 9760005)



product design award

2013

uvex pheos alpine se systémem s otočným kolečkem

Obj. číslo	9773050	9773150	9773250	9773350	9773450	9773550	9773950
Barva	bílá	žlutá	oranžová	červená	zelená	modrá	černá
Provedení	s krátkým kšiletem	s krátkým kšiletem	s krátkým kšiletem	s krátkým kšiletem	s krátkým kšiletem	s krátkým kšiletem	s krátkým kšiletem
Materiál	ABS	ABS	ABS	ABS	ABS	ABS	ABS
Norma	EN 397, -30 °C EN 12492	EN 397, -30 °C EN 12492	EN 397, -30 °C EN 12492	EN 397, -30 °C EN 12492	EN 397, -30 °C EN 12492	EN 397, -30 °C EN 12492	EN 397, -30 °C EN 12492
Velikost	52 až 61 cm	52 až 61 cm	52 až 61 cm	52 až 61 cm	52 až 61 cm	52 až 61 cm	52 až 61 cm
Objednací jednotka	ks, baleno jednotlivě v kartonu	ks, baleno jednotlivě v kartonu	ks, baleno jednotlivě v kartonu	ks, baleno jednotlivě v kartonu	ks, baleno jednotlivě v kartonu	ks, baleno jednotlivě v kartonu	ks, baleno jednotlivě v kartonu
Balení	karton po 6 ks	karton po 6 ks	karton po 6 ks	karton po 6 ks	karton po 6 ks	karton po 6 ks	karton po 6 ks

testováno na boční pevnost (LD)



uvex perfexxion

- jedinečná kombinace norem EN 397 (částečně), EN 12492 a EN 1078
- boční euroslooty (30 mm) pro připevnění mušlových chráničů sluchu
- další sloty pro rozšíření s rozmanitým příslušenstvím
- splňuje tyto normy:
 - EN 397 (partly) – Průmyslové ochranné přilby
 - Volitelné požadavky: LD, -30 °C
 - EN 12492 – Norma pro horolezecké přilby
 - EN 1078 – Norma pro cyklistické přilby

- zvýšená boční pevnost (LD) poskytuje další ochrannou funkci
- variabilní a komfortní ventilační otvory pro maximální ventilaci
- vnitřní vybavení se systémem s otočným kolečkem pro plynulou regulaci šířky a výšky
- vnitřní vybavení s pohodlnou sítkou pro větší pohodlí při nošení
- optimálně padne díky dvěma různým velikostem (M a L)
- připínací kšilt je součástí dodávky

uvex perfexxion

Obj. číslo	9720940	9720950	9720040	9720050
Barva	černá	černá	bílá	bílá
Provedení	s krátkým kšiletem	s krátkým kšiletem	s krátkým kšiletem	s krátkým kšiletem
Materiál	ABS	ABS	ABS	ABS
Norma	EN 397, -30 °C, LD EN 12492, EN 1078	EN 397, -30 °C, LD EN 12492, EN 1078	EN 397, -30 °C, LD EN 12492, EN 1078	EN 397, -30 °C, LD EN 12492, EN 1078
Velikost	M (52 až 58 cm)	L (59 až 63 cm)	M (52 až 58 cm)	L (59 až 63 cm)
Objednací jednotka	ks	ks	ks	ks
Balení	karton po 6 ks	karton po 6 ks	karton po 6 ks	karton po 6 ks

Ochrana hlavy

uvex pheos forestry · uvex pheos ABS



uvex pheos forestry

- sada speciálně přizpůsobená požadavkům na lesnické práce sestávající z ochranné přilby uvex pheos ABS B-S-WR, obličejového štítu pro práce v lesnictví uvex pheos a mušlových chráničů sluchu uvex pheos K2P s mechanickými úchyty
- polepená sadou nálepek, včetně předmontovaného podbradního pásku a signální píšťalky (platí pro varianty bez systému Mips)
- integrovaná technologie Mips® a velkorysá podpora šíje (9790149) (u variant se systémem Mips®)
- splňuje normu EN 397 a další požadavky pro velmi nízké teploty (-30 °C), EN 352-3 a EN 1731

- plně integrovaný obličejový štít z kovové mřížky s vysokou transmisí (propustností světla) chrání před cizími tělesy a zajišťuje volný výhled
- vysoce izolační mušlové chrániče sluchu (SNR: 30 dB) systém dokonale doplňují a spolehlivě chrání před hlukem řetězových pil a křovinořezů
- tři variabilní ventilační otvory pro maximální ventilaci, ventilace ve směru pohybu
- vnitřní vybavení se systémem s otočným kolečkem pro plynulou regulaci šířky jednou rukou

uvex pheos forestry – předmontovaná sada			
Obj. číslo	9774236	9774237	9774238
Barva	žlutá	oranžová	červená
Provedení	s krátkým kšiltem	s krátkým kšiltem	s krátkým kšiltem
Norma	EN 397, -30 °C, MM EN 1731:2006-F EN 352-3	EN 397, -30 °C, MM EN 1731:2006-F EN 352-3	EN 397, -30 °C, MM EN 1731:2006-F EN 352-3
Velikost	52 až 61 cm	52 až 61 cm	52 až 61 cm
Objednací jednotka	ks	ks	ks
Balení	karton po 15 ks	karton po 15 ks	karton po 15 ks

uvex pheos forestry – předmontovaná sada			
Obj. číslo	9774246	9774247	9774248
Barva	žlutá	oranžová	červená
Provedení	s krátkým kšiltem	s krátkým kšiltem	s krátkým kšiltem
Norma	Mips® EN 397, -30 °C, MM EN 1731:2006-F EN 352-3	Mips® EN 397, -30 °C, MM EN 1731:2006-F EN 352-3	Mips® EN 397, -30 °C, MM EN 1731:2006-F EN 352-3
Velikost	52 až 61 cm	52 až 61 cm	52 až 61 cm
Objednací jednotka	ks	ks	ks
Balení	karton po 15 ks	karton po 15 ks	karton po 15 ks



9772071



9772171



9772271



9772371

uvex pheos ABS

- ochranná přilba se sloty pro obličejové štíty uvex, mušlové chrániče sluchu a svítilny na přilbu
- boční euroslooty (30 mm) pro připevnění mušlových chráničů sluchu
- splňuje normu EN 397 a další požadavky pro velmi nízké teploty (-30 °C)
- vysoká boční pevnost

- tři variabilní ventilační otvory pro maximální ventilaci
- vnitřní vybavení se systémem s otočným kolečkem (9760106)
- a potním páskem (9760009)
- šestibodové zavěšení textilních pásků zajišťuje optimální přizpůsobení tvaru a pohodlí

uvex pheos ABS B-S-WR se systémem s otočným kolečkem				
Obj. číslo	9772071	9772171	9772271	9772371
Barva	bílá	žlutá	oranžová	červená
Provedení	s krátkým kšiltem	s krátkým kšiltem	s krátkým kšiltem	s krátkým kšiltem
Materiál	ABS	ABS	ABS	ABS
Norma	EN 397, -30 °C, MM	EN 397, -30 °C, MM	EN 397, -30 °C, MM	EN 397, -30 °C, MM
Velikost	52 až 61 cm	52 až 61 cm	52 až 61 cm	52 až 61 cm
Objednací jednotka	ks	ks	ks	ks
Balení	karton po 24 ks	karton po 24 ks	karton po 24 ks	karton po 24 ks



Ochrana hlavy

uvex pheos B · uvex pheos B-WR · uvex pheos B-S-WR



uvex pheos B · uvex pheos B-WR

- ochranná přilba se sloty pro obličejové štíty uvex, mušlové chrániče sluchu a svítelný na přilbu
- boční euroslooty (30 mm) pro připevnění mušlových chráničů sluchu
- splňuje normu EN 397 a další požadavky pro velmi nízké teploty (-30 °C) a postřík kovem (MM = „roztavený kov“)
- tři variabilní ventilační otvory pro maximální ventilaci
- konvenční vnitřní vybavení pro individuální, pohodlné přizpůsobení (uvex pheos B)
- vnitřní vybavení se systémem s otočným kolečkem pro plynulou regulaci šířky (uvex pheos B-WR)
- vybavena potním páskem 9760005
- šestibodové zavěšení textilních pásků zajišťuje optimální přizpůsobení tvaru a pohodlí

uvex pheos B s konvenční vnitřní výbavou						
Obj. číslo	9772020	9772120	9772220	9772320	9772520	9772920
Barva	bílá	žlutá	oranžová	červená	modrá	černá
Provedení	s dlouhým kšiltem					
Materiál	HDPE	HDPE	HDPE	HDPE	HDPE	HDPE
Norma	EN 397	EN 397	EN 397	EN 397	EN 397	EN 397
	-30 °C, MM	-30 °C, MM	-30 °C, MM	-30 °C, MM	-30 °C, MM	-30 °C, MM
Velikost	51 až 61 cm	51 až 61 cm	51 až 61 cm	51 až 61 cm	51 až 61 cm	51 až 61 cm
Objednací jednotka	ks	ks	ks	ks	ks	ks
Balení	karton po 25 ks	karton po 25 ks	karton po 25 ks	karton po 25 ks	karton po 25 ks	karton po 25 ks

uvex pheos B-WR se systémem s otočným kolečkem

Obj. číslo	9772030	9772130	9772230	9772330	9772430	9772530	9772930
Barva	bílá	žlutá	oranžová	červená	zelená	modrá	černá
Provedení	s dlouhým kšiltem	s dlouhým kšiltem	s dlouhým kšiltem	s dlouhým kšiltem	s dlouhým kšiltem	s dlouhým kšiltem	s dlouhým kšiltem
Materiál	HDPE	HDPE	HDPE	HDPE	HDPE	HDPE	HDPE
Norma	EN 397	EN 397	EN 397	EN 397	EN 397	EN 397	EN 397
	-30 °C, MM	-30 °C, MM	-30 °C, MM	-30 °C, MM	-30 °C, MM	-30 °C, MM	-30 °C, MM
Velikost	52 až 61 cm	52 až 61 cm	52 až 61 cm	52 až 61 cm	52 až 61 cm	52 až 61 cm	52 až 61 cm
Objednací jednotka	ks	ks	ks	ks	ks	ks	ks
Balení	karton po 25 ks	karton po 25 ks	karton po 25 ks	karton po 25 ks	karton po 25 ks	karton po 25 ks	karton po 25 ks



uvex pheos B-S-WR

- ochranná přilba se sloty pro obličejové štíty uvex, mušlové chrániče sluchu a svítelný na přilbu
- boční euroslooty (30 mm) pro připevnění mušlových chráničů sluchu
- splňuje normu EN 397 a další požadavky pro velmi nízké teploty (-30 °C) a postřík kovem (MM = „roztavený kov“)
- tři variabilní ventilační otvory pro maximální ventilaci

- vnitřní vybavení se systémem s otočným kolečkem pro plynulou regulaci šířky
- vybavena potním páskem 9760005
- zkrácený kšilt pro rozšířené zorné pole směrem nahoru
- šestibodové zavěšení textilních pásků zajišťuje optimální přizpůsobení tvaru a pohodlí

uvex pheos B-S-WR se systémem s otočným kolečkem

Obj. číslo	9772031	9772131	9772231	9772332	9772431	9772531	9772832	9772932
Barva	bílá	žlutá	oranžová	červená	zelená	modrá	tmavě šedá	černá
Provedení	s krátkým kšiltem	s krátkým kšiltem	s krátkým kšiltem	s krátkým kšiltem	s krátkým kšiltem	s krátkým kšiltem	s krátkým kšiltem	s krátkým kšiltem
Materiál	HDPE	HDPE	HDPE	HDPE	HDPE	HDPE	HDPE	HDPE
Norma	EN 397	EN 397	EN 397	EN 397	EN 397	EN 397	EN 397	EN 397
	-30 °C, MM	-30 °C, MM	-30 °C, MM	-30 °C, MM	-30 °C, MM	-30 °C, MM	-30 °C, MM	-30 °C, MM
Velikost	52 až 61 cm	52 až 61 cm	52 až 61 cm	52 až 61 cm	52 až 61 cm	52 až 61 cm	52 až 61 cm	52 až 61 cm
Objednací jednotka	ks	ks	ks	ks	ks	ks	ks	ks
Balení	karton po 25 ks	karton po 25 ks	karton po 25 ks	karton po 25 ks	karton po 25 ks	karton po 25 ks	karton po 25 ks	karton po 25 ks





uvex

Ochrana hlavy

uvex pheos IES · uvex pheos IES-S · uvex pheos S-KR · uvex pheos S-KR IES



uvex pheos IES · uvex pheos IES-S

- ochranná přilba se sloty pro obličejové štíty uvex, mušlové chrániče sluchu, svítily a systém IES (Integrated Eyewear System)
- boční eurosloty (30 mm) pro připevnění mušlových chráničů sluchu
- splňuje normu EN 397 a další požadavky pro velmi nízké teploty (-30 °C) a postřik kovem (MM = „roztavený kov“)
- tři variabilní ventilační otvory pro maximální ventilaci
- vnitřní vybavení se systémem s otočným kolečkem pro plynulou regulaci šířky – navíc je možné namontovat ochranné brýle uvex pheos, uvex pheos s nebo uvex i-works
- vybavena potním páskem 9760007
- šestibodové zavěšení textilních pásků zajišťuje optimální přizpůsobení tvaru a pohodlí

uvex pheos IES-S se systémem s otočným kolečkem

Obj. číslo	9772041	9772241	9772341
Barva	bílá	oranžová	červená
Provedení	s krátkým kšiltem	s krátkým kšiltem	s krátkým kšiltem
Materiál	HDPE	HDPE	HDPE
Norma	EN 397	EN 397	EN 397
	-30 °C, MM	-30 °C, MM	-30 °C, MM
Velikost	55 až 61 cm	55 až 61 cm	55 až 61 cm
Objednávací jednotka	ks	ks	ks
Balení	karton po 25 ks	karton po 25 ks	karton po 25 ks

uvex pheos IES se systémem s otočným kolečkem

Obj. číslo	9772040	9772140	9772240	9772340	9772442	9772540	9772834
Barva	bílá	žlutá	oranžová	červená	zelená	modrá	tmavě šedá
Provedení	s dlouhým kšiltem	s dlouhým kšiltem	s dlouhým kšiltem	s dlouhým kšiltem	s dlouhým kšiltem	s dlouhým kšiltem	s dlouhým kšiltem
Materiál	HDPE	HDPE	HDPE	HDPE	HDPE	HDPE	HDPE
Norma	EN 397	EN 397	EN 397	EN 397	EN 397	EN 397	EN 397
	-30 °C, MM	-30 °C, MM	-30 °C, MM	-30 °C, MM	-30 °C, MM	-30 °C, MM	-30 °C, MM
Velikost	55 až 61 cm	55 až 61 cm	55 až 61 cm	55 až 61 cm	55 až 61 cm	55 až 61 cm	55 až 61 cm
Objednávací jednotka	ks	ks	ks	ks	ks	ks	ks
Balení	karton po 25 ks	karton po 25 ks	karton po 25 ks	karton po 25 ks	karton po 25 ks	karton po 25 ks	karton po 25 ks



uvex pheos S-KR · uvex pheos S-KR IES

- ochranná přilba se sloty pro obličejové štíty uvex, mušlové chrániče sluchu a svítily na přilby
- boční eurosloty (30 mm) pro připevnění mušlových chráničů sluchu
- tři variabilní ventilační otvory pro maximální ventilaci
- vybavena potním páskem 9760005 (uvex pheos S-KR) a 9760007 (uvex pheos S-KR IES)
- vnitřní vybavení se systémem s otočným kolečkem pro plynulou regulaci šířky

- šestibodové zavěšení textilních pásků zajišťuje optimální přizpůsobení tvaru a pohodlí
- předmontovaný čtyřbodový vidlicový podbradní pásek
- upevňovací klip (9790022) pro umístění vidlicového podbradního pásku v parkovací poloze nebo jako držáku uzavřených brýlí
- výrobky splňující požadavky BG-Bau dodáváme na vyžádání

uvex pheos S-KR

Obj. číslo	9772034	9772134	9772234	9772335	9772434	9772534	9772840	9772931	uvex pheos S-KR IES
Barva	bílá	žlutá	oranžová	červená	zelená	modrá	tmavě šedá	černá	bílá
Provedení	s krátkým kšiltem	s krátkým kšiltem	s krátkým kšiltem	s krátkým kšiltem	s krátkým kšiltem	s krátkým kšiltem	s krátkým kšiltem	s krátkým kšiltem	s krátkým kšiltem a vnitřním vybavením IES
Materiál	HDPE	HDPE	HDPE	HDPE	HDPE	HDPE	HDPE	HDPE	HDPE
Norma	EN 397	EN 397	EN 397	EN 397	EN 397	EN 397	EN 397	EN 397	EN 397
	-30 °C, MM	-30 °C, MM	-30 °C, MM	-30 °C, MM	-30 °C, MM	-30 °C, MM	-30 °C, MM	-30 °C, MM	-30 °C, MM
Velikost	52 až 61 cm	52 až 61 cm	52 až 61 cm	52 až 61 cm	52 až 61 cm	52 až 61 cm	52 až 61 cm	52 až 61 cm	55 až 61 cm
Objednávací jednotka	ks	ks	ks	ks	ks	ks	ks	ks	ks
Balení	karton po 25 ks	karton po 25 ks	karton po 25 ks	karton po 25 ks	karton po 25 ks	karton po 25 ks	karton po 25 ks	karton po 25 ks	karton po 25 ks

MADE IN GERMANY



Ochrana hlavy

uvex pheos S-KR Mips®

System ochrany hlavy Mips® pro průmyslové ochranné přilby

- koncipována pro snížení rotačních pohybů působících na hlavu u určitých šikmých a necentrických nárazů
- takové rotační pohyby mohou způsobit poškození mozkové tkáně
- vícesměrné fungování bezpečnostního systému do všech stran
- zvýšené pohodlí při nošení přilby díky vnitřní skořepině s malým třením
- lepší rozložení hmotnosti přilby s umístěným příslušenstvím

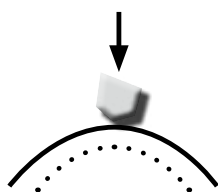

Přímý náraz

Běžné ochranné přilby se vyvíjejí pro přímý a centrováný náraz (DIN EN 397).

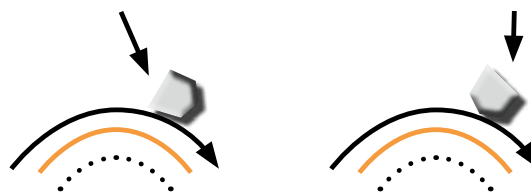

Šikmý náraz

Většinou však náraz přichází z boku a nebo se šikmo působící silou. System Mips® doplňuje absorpci nárazů běžné přilby o schopnost odvádět od hlavy také rotační pohyby a síly.



9772090



9772190



9772260

uvex pheos S-KR Mips®

- ochranná přilba se sloty pro obličejové štíty uvex, mušlové chrániče sluchu a svítily na přilby
- vnitřní skořepina Mips® umožňuje absorpci rotační energie
- tři variabilní ventilační otvory pro maximální ventilaci
- vnitřní vybavení se systémem s otočným kolečkem pro plynulou regulaci šířky
- šestibodové zavěšení textilních pásků zajišťuje optimální přizpůsobení tvaru a pohodlí
- předmontovaný čtyřbodový vidlicový podbradní pásek 9790021)
- velkorysá podpora šije (9790149) zvyšuje pohodlí při nošení
- vybaveno potním páskem (9760260)
- k dostání také ve variantě planet, viz strana 141
- výrobky splňující požadavky BG-Bau dodáváme na vyžádání

uvex pheos S-KR Mips®

Obj. číslo	9772090	9772190	9772260
Barva	bílá	žlutá	hi-viz oranžová
Provedení	s krátkým kšiletem	s krátkým kšiletem	s krátkým kšiletem
Materiál	HDPE	HDPE	HDPE
Norma	EN 397	EN 397	EN 397
	-30 °C, MM	-30 °C, MM	-30 °C, MM
Velikost	52 až 61 cm	52 až 61 cm	52 až 61 cm
Objednací jednotka	ks	ks	ks
Balení	karton po 20 ks	karton po 20 ks	karton po 20 ks

Ochrana hlavy

uvex pheos planet B-WR · uvex pheos planet B-S-WR · uvex pheos planet S-KR Mips®



9772042



9772043



9772092

uvex pheos planet B-WR · uvex pheos planet B-S-WR · uvex pheos planet S-KR Mips®

- ochranná přilba se sloty pro obličejové štíty uvex, mušlové chráníče sluchu a svítily na přilby
- skořepina přilby je částečně zhotovena z bioplastu
- náhlavní kruhy z regranulovaných skořepin přilby
- v případě uvex pheos planet S-KR Mips® umožňuje vnitřní skořepina Mips® absorpci rotační energie
- tři variabilní ventilační otvory pro maximální ventilaci
- vnitřní vybavení se systémem s otočným kolečkem pro plynulou regulaci šířky

- šestibodové zavěšení textilních pásek zajišťuje optimální přizpůsobení tvaru a pohodlí
- předmontovaný čtyřbodový vidlicový podbradní pásek (9790021) u modelu uvex pheos planet S-KR Mips®
- velkorysá podpora šíje (9790149) zvyšuje pohodlí při nošení u modelu uvex pheos planet S-KR Mips®
- vybaveno potním páskem 9760005 nebo 9760260 u modelu uvex pheos planet S-KR Mips®

	uvex pheos planet B-WR	uvex pheos planet B-S-WR	uvex pheos planet S-KR Mips®
Obj. číslo	9772042	9772043	9772092
Barva	bílá	bílá	bílá
Provedení	s dlouhým kšiletem	s krátkým kšiletem	s krátkým kšiletem a systémem ochrany hlavy Mips®
Materiál	HDPE	HDPE	HDPE
Norma	EN 397	EN 397	EN 397
	-30 °C, MM	-30 °C, MM	-30 °C, MM
Velikost	52 až 61 cm	52 až 61 cm	52 až 61 cm
Objednací jednotka	ks	ks	ks
Balení	karton po 25 ks	karton po 25 ks	karton po 20 ks

Ochrana hlavy

uvex pheos E · uvex pheos E-WR · uvex pheos E-S-WR



9770020

9770120

9770230

9770430

9770530

uvex pheos E · uvex pheos E-WR

- ochranná přilba se sloty pro obličejové štíty uvex, mušlové chrániče sluchu a svítily na přilby
- boční eurosloty (30 mm) pro připevnění mušlových chráničů sluchu
- zcela uzavřená skořepina přilby pro použití při elektrikářských pracích
- splňuje normu EN 397 a další požadavky pro velmi nízké teploty (-30 °C) a postřík kovem (MM = „roztavený kov“)
- a je schválena podle normy EN 50365 (1000 V AC)
- konvenční vnitřní vybavení pro individuální, pohodlné přizpůsobení (uvex pheos E)
- vnitřní vybavení se systémem s otočným kolečkem pro plynulou regulaci šířky (uvex pheos B-WR)
- vybavena potním páskem 9760005 (uvex pheos E) nebo 9760009 (uvex pheos E-WR)
- šestibodové zavěšení textilních pásků zajišťuje optimální přizpůsobení tvaru a pohodlí

uvex pheos E s konvenční vnitřní výbavou

Obj. číslo	9770020	9770120	9770220	9770320	9770520
Barva	bílá	žlutá	oranžová	červená	modrá
Provedení	s dlouhým štítkem	s dlouhým štítkem	s dlouhým štítkem	s dlouhým štítkem	s dlouhým štítkem
Materiál	HDPE	HDPE	HDPE	HDPE	HDPE
Norma	EN 397 -30 °C, MM EN 50365, 1000 V AC	EN 397 -30 °C, MM EN 50365, 1000 V AC	EN 397 -30 °C, MM EN 50365, 1000 V AC	EN 397 -30 °C, MM EN 50365, 1000 V AC	EN 397 -30 °C, MM EN 50365, 1000 V AC
Velikost	51 až 61 cm	51 až 61 cm	51 až 61 cm	51 až 61 cm	51 až 61 cm
Objednací jednotka	ks	ks	ks	ks	ks
Balení	karton po 25 ks	karton po 25 ks	karton po 25 ks	karton po 25 ks	karton po 25 ks

uvex pheos E-WR se systémem s otočným kolečkem

Obj. číslo	9770030	9770130	9770230	9770330	9770430	9770530	9770830
Barva	bílá	žlutá	oranžová	červená	zelená	modrá	tmavě šedá
Provedení	s dlouhým kšiltlem	s dlouhým kšiltlem	s dlouhým kšiltlem	s dlouhým kšiltlem	s dlouhým kšiltlem	s dlouhým kšiltlem	s dlouhým kšiltlem
Materiál	HDPE	HDPE	HDPE	HDPE	HDPE	HDPE	HDPE
Norma	EN 397 -30 °C, MM EN 50365, 1000 V AC	EN 397 -30 °C, MM EN 50365, 1000 V AC	EN 397 -30 °C, MM EN 50365, 1000 V AC	EN 397 -30 °C, MM EN 50365, 1000 V AC	EN 397 -30 °C, MM EN 50365, 1000 V AC	EN 397 -30 °C, MM EN 50365, 1000 V AC	EN 397 -30 °C, MM EN 50365, 1000 V AC
Velikost	52 až 61 cm	52 až 61 cm	52 až 61 cm	52 až 61 cm	52 až 61 cm	52 až 61 cm	52 až 61 cm
Objednací jednotka	ks	ks	ks	ks	ks	ks	ks
Balení	karton po 25 ks	karton po 25 ks	karton po 25 ks	karton po 25 ks	karton po 25 ks	karton po 25 ks	karton po 25 ks



9770331

9770832

9770931

uvex pheos E-S-WR

- ochranná přilba se sloty pro obličejové štíty uvex, mušlové chrániče sluchu a svítily na přilby
- boční eurosloty (30 mm) pro připevnění mušlových chráničů sluchu
- zcela uzavřená skořepina přilby pro použití při elektrikářských pracích
- splňuje normu EN 397 a další požadavky pro velmi nízké teploty (-30 °C) a postřík kovem (MM = „roztavený kov“) a je schválena podle normy EN 50365 (1000 V AC)
- vnitřní vybavení se systémem s otočným kolečkem pro plynulou regulaci šířky
- vybavena potním páskem 9760009
- zkrácený kšilt pro rozšířené zorné pole směrem nahoru
- šestibodové zavěšení textilních pásků zajišťuje optimální přizpůsobení tvaru a pohodlí

uvex pheos E-S-WR se systémem s otočným kolečkem

Obj. číslo	9770031	9770131	9770231	9770331	9770431	9770531	9770832	9770931
Barva	bílá	žlutá	oranžová	červená	zelená	modrá	tmavě šedá	černá
Provedení	s krátkým kšiltlem	s krátkým kšiltlem	s krátkým kšiltlem	s krátkým kšiltlem	s krátkým kšiltlem	s krátkým kšiltlem	s krátkým kšiltlem	s krátkým kšiltlem
Materiál	HDPE	HDPE	HDPE	HDPE	HDPE	HDPE	HDPE	HDPE
Norma	EN 397 -30 °C, MM EN 50365, 1000 V AC	EN 397 -30 °C, MM EN 50365, 1000 V AC	EN 397 -30 °C, MM EN 50365, 1000 V AC	EN 397 -30 °C, MM EN 50365, 1000 V AC	EN 397 -30 °C, MM EN 50365, 1000 V AC	EN 397 -30 °C, MM EN 50365, 1000 V AC	EN 397 -30 °C, MM EN 50365, 1000 V AC	EN 397 -30 °C, MM EN 50365, 1000 V AC
Velikost	52 až 61 cm	52 až 61 cm	52 až 61 cm	52 až 61 cm	52 až 61 cm	52 až 61 cm	52 až 61 cm	52 až 61 cm
Objednací jednotka	ks	ks	ks	ks	ks	ks	ks	ks
Balení	karton po 25 ks	karton po 25 ks	karton po 25 ks	karton po 25 ks	karton po 25 ks	karton po 25 ks	karton po 25 ks	karton po 25 ks



Ochrana hlavy

Príslušenství



9790065
s ochrannou prílbou
(prilba není součástí
dodávky)



9790075
s ochrannou prílbou
(prilba není součástí
dodávky)



9790076
s ochrannou prílbou
(prilba není součástí
dodávky)



9790068



9790066



9790086
s ochrannou prílbou
(prilba není součástí
dodávky)



9790086

Zimní čepice uvex

- zimní čepice uvex pro použití ve všech přílbách uvex
- vnější materiál odpuzující vítr a vodu
- reflexní pásek po obvodu
- boční síťovina (v oblasti ucha) pro zvýšenou pozornost uživatele na vlivy okolního prostředí
- teplá vnitřní podšívka z fleecu

Kukla uvex Balaclava

- kukla uvex Balaclava jako ideální doplněk zimní čepice – s plynulým nastavením velikosti pomocí odkloněného suchého zipu

Ochrana šije uvex

- ochrana šije uvex jako ochrana před deštěm, prachem, střeptinami a slunečním zářením
- pro použití se všemi přílbami uvex
- s klipem na brýle 9790022 pro připevnění ochrany šije ve skořepině přílby uvex pheos

Chladicí ochrana šije uvex

- s jedinečnou chladicí funkcí – až 8hodinový chladicí účinek, ochrana před slunečním zářením

	Zimní čepice uvex		Kukla uvex Balaclava	ochrana šije uvex		Chladicí ochrana šije
Obj. číslo	9790065	9790068	9790066	9790075	9790076	9790086
Provedení	100% polyester	100% polyester	100% polyester	100% polyester	100% polyester	100% polyester
Barva	jasně žlutá	jasně oranžová	černá	oranžová	žlutá	žlutá
Velikost	univerzální velikost	univerzální velikost	univerzální velikost	univerzální velikost	univerzální velikost	univerzální velikost
Objednací jednotka	ks	ks	ks	ks	ks	ks



9790006



9790010



9790012



9790015



9790016

hygienické čepice · zimní čepice

	hygienická čepice	zimní čepice			
Obj. číslo	9790006	9790010	9790012	9790015	9790016
Provedení	100% netkaná textilie	50 % bavlna 50 % vlna	60 % polyester, 30 % bavlna 8 % nylon, 2 % elastan	50 % bavlna 50 % střížní vlna	60 % polyester, 30 % bavlna 8 % nylon, 2 % elastan
Barva	bílá	námořnická modrá	námořnická modrá	černá	černá
Velikost	univerzální velikost	univerzální velikost	univerzální velikost	S až M	L až XL
Objednací jednotka	80 ks	ks	ks	ks	ks
Objednací množství	80 ks	10 ks	10 ks	10 ks	10 ks

Ochrana hlavy

Příslušenství



9790000



9790004



9772001



9760007

Příslušenství pro uvex super boss a uvex thermo boss

	vnitřní vybavení pro uvex super boss a uvex thermo boss	potní pásek pro uvex super boss a uvex thermo boss
Obj. číslo	9790000	9790004
Provedení	šestibodové zavěšení textilních pásků s potním páskem	umělá kůže
Objednávací jednotka	ks	10 ks



9760000



9760001



9760005

Příslušenství pro uvex pheos IES

	vnitřní vybavení pro IES pro uvex pheos (nikoli pro pheos E a pheos alpine)	potní pásek pro pheos IES
Obj. číslo	9772001	9760007
Provedení	šestibodové zavěšení textilních pásků s potním páskem z textilu a s klipem na brýle uvex pheos	textil, pěna
Objednávací jednotka	ks	10 ks



9760012



9760011



9760009



9760014

Příslušenství pro uvex pheos a uvex airwing

	konvenční vnitřní vybavení pro uvex pheos a uvex airwing	vnitřní vybavení pro uvex pheos a uvex airwing (nikoli pro uvex pheos E) se systémem s otočným kolečkem
Obj. číslo	9760000	9760001
Provedení	šestibodové zavěšení textilních pásků s potním páskem	šestibodové zavěšení textilních pásků s potním páskem
Objednávací jednotka	ks	ks

	potní pásek pro uvex pheos, uvex airwing a uvex pheos alpine
Obj. číslo	9760005
Provedení	umělá kůže s potním páskem
Objednávací jednotka	10 ks



9760106

Příslušenství pro uvex pheos E-WR a uvex pheos alpine

	vnitřní vybavení pro uvex pheos E-WR	vnitřní vybavení pro uvex pheos alpine
Obj. číslo	9760012	9760011
Provedení	šestibodové zavěšení textilních pásků s potním páskem	šestibodové zavěšení textilních pásků s potním páskem
Objednávací jednotka	ks	ks

	potní pásek pro uvex pheos alpine a uvex pheos E-WR	vypolstrování otočného kolečka
Obj. číslo	9760009	9760014
Provedení	PU, kůže	polyester
Objednávací jednotka	10 ks	10 ks



9760260

Příslušenství pro uvex pheos ABS

	náhradní vnitřní vybavení uvex pheos ABS
Obj. číslo	9760106
Provedení	šestibodové zavěšení textilních pásků s potním páskem
Objednávací jednotka	ks

Příslušenství pro uvex pheos S-KR Mips® a uvex pheos forestry Mips®

	potní pásek uvex pheos S-KR Mips® a uvex pheos forestry Mips®
Obj. číslo	9760260
Objednávací jednotka	ks

Ochrana hlavy

Příslušenství

další příslušenství přilby*



9790005

9790008



9790035

9790031



9790007

9790021



9790022



9790149



9790146



9772002



9790166



9790023



9790071



9790077

	kožený podbradní pásek montáž na vnitřní vybavení	elastický podbradní pásek montáž na vnitřní vybavení
Obj. číslo	9790005	9790008
Provedení	robustní kožené provedení s plastovými očky s kovovými nýty, nastavitelná délka	elastický pásek s plastovými očky, nastavitelná délka
Objednávací jednotka	ks	ks

	kožený podbradní pásek montáž na skořepinu přilby	elastický podbradní pásek montáž na skořepinu přilby
Obj. číslo	9790035	9790031
Provedení	robustní kožené provedení s plastovými háčky s kovovými nýty, nastavitelná délka	elastický pásek s plastovými háčky, nastavitelná délka
Objednávací jednotka	ks	ks

	podbradní pásek montáž na vnitřní vybavení	podbradní pásek montáž na skořepinu přilby
Obj. číslo	9790007	9790021
Provedení	textilní pásek s rychloupínacím zapínáním, plastová očka a podbradním polštářkem, nastavitelná délka	textilní pásek s rychloupínacím zapínáním, plastové háčky a podbradním polštářkem, nastavitelná délka
Objednávací jednotka	ks	ks

	klip na uzavřené brýle / klip na podbradní pásek	podpora šije uvex spiderneck
Obj. číslo	9790022	9790149
Provedení	plastový klip k upevnění pásku s uzavřenými brýlemi, popř. podbradního pásku na přilbě	zvětšení plochy pro dosednutí na šiji, zvýšení pohodlí, lepší rozložení hmotnosti přilby. jednoduchá montáž: protáhnout přes otočné kolečko
Objednávací jednotka	ks	ks

	signální píšťalka
Obj. číslo	9790146
Objednávací jednotka	ks
Objednávací množství	10 ks

	IES klip na brýle s posuvnou částí k montáži brýlí uvex pheos	IES klip na brýle s posuvnou částí k montáži brýlí uvex pheos s	IES klip na brýle s posuvnou částí k montáži brýlí uvex i-works
Obj. číslo	9772002	9790084	9790085
Provedení	plast	plast	plast
Objednávací jednotka	10 ks	10 ks	10 ks

	držák na vizitky k montáži na přední slot	držák tužky k montáži na 30mm přední slot
Obj. číslo	9790166	9790023
Provedení	10 držáků + 20 karet z PVC	plast
Objednávací jednotka	10 ks	ks

	taška na přilbu uvex pro uložení a přepravu ochranných přileb uvex	sada krytek do slotů přilby
Obj. číslo	9790071	9790077
Provedení	polyester	plast
Objednávací jednotka	ks	ks

* podrobné informace týkající se kompatibility najdete na stránkách 148-150 (příslušenství)



Ochrana hlavy

Příslušenství: Nálepka na přilbu



uvex pheos reflex set L
(barva přilby je volitelná)

► Kontaktujte naši servisní linku na čísle
+420 494 531 331.

uvex pheos reflex set L

- ochranná přilba se sadou vysoce reflexních nálepek
- dodáváme přilby již opatřené nálepkami

Obj. číslo	Barva	Provedení
9770026	bílá	uvex pheos E s reflexní nálepkou
9770126	žlutá	uvex pheos E s reflexní nálepkou
9770036	bílá	uvex pheos E-WR s reflexní nálepkou
9770136	žlutá	uvex pheos E-WR s reflexní nálepkou
9770536	modrá	uvex pheos E-WR s reflexní nálepkou
9772045	bílá	uvex pheos IES s reflexní nálepkou
9772246	oranžová	uvex pheos IES s reflexní nálepkou
9772343	červená	uvex pheos IES s reflexní nálepkou
9772046	bílá	uvex pheos S-KR s reflexní nálepkou
9772541	modrá	uvex pheos S-KR s reflexní nálepkou
9772026	bílá	uvex pheos B s reflexní nálepkou
9772126	žlutá	uvex pheos B s reflexní nálepkou
9772226	oranžová	uvex pheos B s reflexní nálepkou
9772326	červená	uvex pheos B s reflexní nálepkou
9772526	modrá	uvex pheos B s reflexní nálepkou
9772035	bílá	uvex pheos B-WR s reflexní nálepkou
9772138	žlutá	uvex pheos B-WR s reflexní nálepkou
9772236	oranžová	uvex pheos B-WR s reflexní nálepkou
9772437	zelená	uvex pheos B-WR s reflexní nálepkou
9772538	modrá	uvex pheos B-WR s reflexní nálepkou
9772936	černá	uvex pheos B-WR s reflexní nálepkou
9772038	bílá	uvex pheos B-S-WR s reflexní nálepkou
9772137	žlutá	uvex pheos B-S-WR s reflexní nálepkou
9772334	červená	uvex pheos B-S-WR s reflexní nálepkou
9772433	zelená	uvex pheos B-S-WR s reflexní nálepkou
9772537	modrá	uvex pheos B-S-WR s reflexní nálepkou
9772937	černá	uvex pheos B-S-WR s reflexní nálepkou

Objednací množství / objednávací jednotka 25 ks



9790153

nálepka na přilbu uvex pheos

- optimální k označování různých řemesel
- trvanlivá PVC fólie odolná vůči povětrnosti

Obj. číslo	9790150	9790151	9790152	9790153	9790154	9790155	9790156
Barva	stříbrná	žlutá	oranžová	červená	zelená	modrá	černá
Materiál	PVC fólie	PVC fólie	PVC fólie	PVC fólie	PVC fólie	PVC fólie	PVC fólie
Objednávací jednotka	ks	ks	ks	ks	ks	ks	ks



9790018



uvex pheos reflex set M

- vysoce reflexní sada nálepek
- extrémně vysoký jas díky prizmatické fólii
- snadné nalepení
- vhodné pro všechny ochranné přilby uvex pheos a uvex pheos alpine

uvex pheos reflex set M

Obj. číslo 9790018
Objednávací jednotka ks

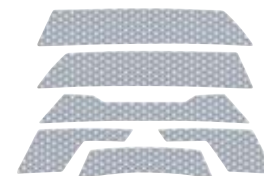

9790177

reflexní sada uvex pronamic

- vynikající flexibilita
- optimální reflexní vlastnosti
- robustní s vysokou počáteční přilnavostí

reflexní sada uvex pronamic

Obj. číslo 9790177
Objednávací jednotka ks

Ochrana hlavy

Příslušenství: Svítilny na přilby

► Všechny svítilny se hodí do předního slotu našich přileb uvex.

9790062
9790063



9790029



uvex čelová svítilna pheos Lights · pheos Lights EX

- čelová svítilna LED se dvěma samostatnými reflektory pro dálkové a prostorové světlo
- kompaktní konstrukce, velmi nízká hmotnost (80 g), extrémně robustní
- zdroj napájení: lithium-iontová baterie 1,7 h Ah
- intenzita osvětlení: max. 6500 luxů
- provozní teplota: -20 °C až +50 °C
- nabíjecí adaptér je součástí dodávky
- doba nabíjení: cca 4,5 hodin
- třída ochrany: IP67 (prachotěsná a vodotěsná)
- 9790063: schválení ATEX: II 1G Ex ia op is IIC T4

stisknutí spínače	režimy	lumen	dosah	doba svícení
prostorové světlo	nízké	55	5 m	11 h
	vyšoké	115	10 m	5,5 h
dálkové světlo	nízké	55	50 m	11 h
	vyšoké	115	100 m	5,5 h

	LED čelová svítilna pheos Lights	LED čelová svítilna pheos Lights EX
Obj. číslo	9790062	9790063
Provedení	pro přilby uvex pheos	pro přilby uvex pheos – ATEX
Objednáací jednotka	ks	ks

KS-6003-DUO

- čelová svítilna LED na přilbu se dvěma samostatnými precizními čočkami pro dálkové a prostorové světlo
- režim Boost (420 lumenů) po dobu 5 s. podržte tlačítko stisknuté
- kompaktní konstrukce
- osvětlovaná oblast je plynule nastavitelná
- zdroj napájení: lithium-iontová baterie 3,7 V, 1,7 Ah
- provozní teplota: -20 °C až +60 °C
- třída těsnosti: IP68 (prachotěsná a vodotěsná)
- nabíjecí zařízení je součástí dodávky
- doba nabíjení: cca 3 hodin

stisknutí spínače	režimy	lumen	dosah	doba svícení
prostorové světlo	normální	70	5 m	10 h
	silné	260	10 m	2,5 h
dálkové světlo	normální	130	100 m	10 h
	silné	260	200 m	2,5 h

	LED čelová svítilna KS-6003-DUO
Obj. číslo	9790029
Provedení	pro přilby uvex pheos
Objednáací jednotka	ks

9790064



9790069



9790028



LED čelová svítilna u-cap sport · adaptér přilby uvex pheos

- LED čelová svítilna se dvěma samostatnými reflektory pro dálkové a prostorové světlo
- kompaktní konstrukce, s velmi nízkou hmotností (55 g, bez baterií)
- zdroj napájení: 3 x baterie AAA (nejsou součástí dodávky)
- intenzita osvětlení: cca 4000 luxů
- provozní teplota: -20 °C až +45 °C
- třída ochrany IP 66 (kompletní ochrana proti prachu a intenzivně stříkající vodě)
- adaptér pro kombinaci s přilbami uvex pheos a uvex pheos alpine

stisknutí spínače 1 s	režimy	lumen	dosah	doba svícení
prostorové světlo	vyšoké	30	7 m	80 h
	nízké	10	3 m	150 h
	střední	40	80 m	70 h
dálkové světlo	vyšoké	100	110 m	30 h
	nízké	5	10 m	150 h

	LED čelová svítilna uvex u-cap sport	adaptér přilby uvex pheos
Obj. číslo	9790064	9790069
Provedení	pro uvex u-cap sport	pro LED čelovou svítilnu uvex u-cap sport ke kombinaci s přilbami uvex pheos a uvex pheos alpine
Objednáací jednotka	ks	ks

KS-7630-MCII

- kompaktní konstrukce
- třída ochrany IP 67 (prachotěsná a vodotěsná)
- teplota použití -15 °C až +50 °C
- zdroj napájení: lithium-iontová baterie
- doba nabíjení: cca 9 hodin
- >80% kapacita po 500 nabíjecích cyklech
- schválení ATEX (nařízení 2014/34/EU)

režim	lumen	síla**	dosah	doba svícení
nouzové světlo	70 lm	≥ 3000 lx	80 m	≥ 30 h
pracovní světlo	180 lm	≥ 5500 lx	140 m	≥ 14 h
silné světlo*	230 lm	≥ 10000 lx	190 m	≥ 6 h

** měřeno ve vzdálenosti 1 m

	KS 7630 MCII
Obj. číslo	9790028
Provedení	pro přilby uvex pheos
Objednáací jednotka	ks

Příslušenství

uvex pronamic · uvex perffexion



	uvex pronamic B-WPR	uvex pronamic B-S-WPR	uvex pronamic S-KR	uvex pronamic E-WPR	uvex pronamic E-S-WPR	uvex pronamic alpine	uvex pronamic alpine Mips®	uvex pronamic alpine E	uvex pronamic alpine E Mips®	uvex perffexion
9790310	vnitřní vybavení pronamic	■	■	■	■	-	-	-	-	-
9790311	potní pásek pronamic	■	■	■	■	-	-	-	-	-
9790350	hygienická sada pronamic alpine	-	-	-	-	■	-	■	-	-
9790352	hygienická sada Mips® pronamic alpine	-	-	-	-	-	■	-	■	-
9790109	hygienická sada perffexion	-	-	-	-	-	-	-	-	■
9790021	vidlicový podbradní pásek	■	■	■	■	■	■	■	■	-
9790351	podbradní pásek EN 12492 pronamic alpine	-	-	-	-	■	■	■	■	-
9790035	kožený podbradní pásek IES	■	■	■	-	■	■	■	■	-
9772002	IES klip na brýle	■	■	■	■	-	-	-	-	-
9790084	IES klip na brýle pheos s	■	■	■	■	-	-	-	-	-
9790085	IES klip na brýle i-works	■	■	■	■	-	-	-	-	-
9790022	klip na uzavřené brýle	■	■	■	■	■	■	■	■	-
9790065	zimní čepice, žlutá	■	■	■	■	-	-	-	-	-
9790068	zimní čepice, oranžová	■	■	■	■	-	-	-	-	-
9790066	balaclava	■	■	■	■	■	■	■	■	■
9790075	ochrana šije, oranžová	■	■	■	■	■	■	■	■	-
9790076	ochrana šije, žlutá	■	■	■	■	■	■	■	■	-
9790086	chladicí ochrana šije	■	■	■	■	-	-	-	-	-
9790166	držák na vizitky	■	■	■	■	■	■	■	■	■
9790177	reflexní sada uvex pronamic	■	■	■	■	■	■	■	■	-
2600201	mušlový chránič sluchu K1H/ K2H	■	■	■	■	■	■	■	■	■
2600202										
2630210	mušlový chránič sluchu K10H/ K20H/ K30H	■	■	■	■	■	■	■	■	■
2630220										
2630230										
2600214	mušlový chránič sluchu K1P/ K2P bajonett	■	■	■	■	■	■	■	■	-
2600216	(v kombinaci s obličejovým štítem 2600236 nebo pronamic)									
9916000	obličejový štít uvex pronamic sv exc, čirý	■	■	■	■	■	■	■	■	-
9916001	obličejový štít uvex pronamic s ochranou brady	■	■	■	■	■	■	■	■	-
9916002	obličejový štít uvex pronamic sv exc., čirý SLB 1	■	■	■	■	■	■	■	■	-
9916003	obličejový štít uvex pronamic sv exc. SLB 2	■	■	■	■	■	■	■	■	-
9916100	mřížkový obličejový štít uvex pronamic	■	■	■	■	■	■	■	■	-
9916200	poloviční obličejový štít uvex pronamic, čirý	-	■	■	-	■	■	■	■	-
9916201	poloviční obličejový štít uvex pronamic, šedý	-	■	■	-	■	■	■	■	-
9920001	obličejový štít uvex vimox	■	■	■	■	-	-	-	-	-
9790062	LED čelová svítlna pheos Lights	■	■	■	■	■	■	■	■	■
9790063	LED čelová svítlna pheos Lights EX	■	■	■	■	■	■	■	■	■
9790028	KS 7630 MC II	■	■	■	■	■	■	■	■	■
9790029	LED čelová svítlna KS-6003-DUO	■	■	■	■	■	■	■	■	■
9790064	LED čelová svítlna u-cap sport	■	■	■	■	■	■	■	■	■
9790069	adaptér přílby uvex pheos u-cap LED	■	■	■	■	■	■	■	■	■

■ součást standardní dodávky ■ kompatibilní - není kompatibilní

Příslušenství

uvex pheos



	uvex pheos B	uvex pheos B-WPR	uvex pheos B-S-WPR	uvex pheos E	uvex pheos E-WPR	uvex pheos E-S-WPR	uvex pheos IES	uvex pheos S-KR	uvex pheos S-KR Mips®	uvex pheos alpine
9760000	konvenční vnitřní vybavení	■	■	■	■	■	■	■	■	-
9760001	vnitřní vybavení s otočným kolečkem	■	■	■	■	■	■	■	■	-
9760011	vnitřní vybavení pheos alpine	-	-	-	-	-	-	-	-	■
9760012	vnitřní vybavení uvex pheos E-WR	■	■	■	■	■	■	■	■	-
9772001	vnitřní vybavení IES	■	■	■	-	-	■	■	■	-
9760009	potní pásek uvex pheos alpine a uvex pheos E-WR	■	■	■	■	■	■	■	■	■
9760007	potní pásek IES	-	-	-	-	-	■	-	-	-
9760005	potní pásek běžový	■	■	■	■	■	-	-	-	■
9760260	potní pásek uvex pheos S-KR Mips®/ uvex lesnický set Mips®	-	-	-	-	-	-	-	■	-
9790035	kožený podbradní pásek IES	■	■	■	-	-	■	■	-	-
9790005	kožený podbradní pásek	■	■	■	-	-	-	■	-	■
9790021	vidlicový podbradní pásek	■	■	■	■	■	■	■	■	-
9790023	držák tužky	■	■	■	■	■	■	■	■	■
9772002	IES klip na brýle pheos	-	-	-	-	-	■	-	-	-
9790084	IES klip na brýle pheos s	-	-	-	-	-	■	-	-	-
9790085	IES klip na brýle i-works	-	-	-	-	-	■	-	-	-
9790022	klip na uzavřené brýle	■	■	■	■	■	■	■	■	■
9790065	zimní čepice, žlutá	■	■	■	■	■	■	■	■	■
9790068	zimní čepice, oranžová	■	■	■	■	■	■	■	■	■
9790066	balaclava	■	■	■	■	■	■	■	■	■
9790075	ochrana šíje, oranžová	■	■	■	■	■	■	■	■	■
9790076	ochrana šíje, žlutá	■	■	■	■	■	■	■	■	■
9790086	chladicí ochrana šíje	■	■	■	■	■	■	■	■	■
979146	signální píšťalka	■	■	■	■	■	■	■	■	■
9790166	držák na vizitky	■	■	■	■	■	■	■	■	■
9790018	sada reflexních nálepek uvex pheos M	■	■	■	■	■	■	■	■	■
9790151- 9790156	nálepka na přílbu uvex pheos	■	■	■	■	■	■	■	■	-
9906002 9906023	obličejový štít uvex pheos	-	-	■	-	-	■	■	■	■
9906029	uvex obličejový štít s chráničem brady	-	-	■	-	-	■	■	■	■
9906005 9906006	obličejový štít uvex pheos SLB1	-	-	■	-	-	■	-	-	-
9906007 9906008	obličejový štít uvex pheos SLB2	-	-	■	-	-	■	-	-	-
9790219	uvex pheos mřížkový obličejový štít	-	-	■	-	-	■	■	■	■
9920001	obličejový štít uvex vimox	■	■	■	■	■	■	■	■	-
2600201 2600202	mušlový chránič sluchu K1H/ K2H	■	■	■	-	-	■	■	■	■
2630210 2630220 2630230	mušlový chránič sluchu K10H/ K20H/ K30H	■	■	■	■	■	■	■	■	■
2600214 2600216	mušlový chránič sluchu K1P/ K2P bajonett (v kombinaci s 2600235 nebo pheos obličejový štít mech.)	■	■	■	■	■	■	■	■	■
2600215	mušlový chránič sluchu K2P magnet (v kombinaci s 9790078 nebo pheos obličejový štít mag.)	■	■	■	■	■	■	■	■	■
9790062	LED čelová svítidla pheos Lights	■	■	■	■	■	■	■	■	■
9790063	LED čelová svítidla pheos Lights EX	■	■	■	■	■	■	■	■	■
9790028	LED čelová svítidla KS-7630-MCII	■	■	■	■	■	■	■	■	■
9790029	LED čelová svítidla KS-6003-DUO	■	■	■	■	■	■	■	■	■
9790064	LED čelová svítidla u-cap sport	■	■	■	■	■	■	■	■	■
9790069	adaptér přílby uvex pheos	■	■	■	■	■	■	■	■	■

■ součást standardní dodávky

■ kompatibilní

- není kompatibilní

Příslušenství

uvex airwing · uvex super boss · uvex thermo boss



	uvex airwing B	uvex airwing B-WR	uvex airwing B-S	uvex airwing B-S-WR	uvex super boss	uvex thermo boss
9760000	konvenční vnitřní vybavení	■	■	■	-	-
9760001	vnitřní vybavení s otočným kolečkem	■	■	■	-	-
9790000	vnitřní vybavení pro uvex super boss / uvex thermo boss	-	-	-	■	■
9760005	potní pásek, béžový	■	■	■	-	-
9790004	potní pásek pro uvex super boss / uvex thermo boss	-	-	-	■	■
9790005	kožený podbradní pásek	■	■	■	■	■
9790007	vidlicový podbradní pásek	■	■	■	■	■
9790065	zimní čepice, žlutá	■	■	■	■	■
9790068	zimní čepice, oranžová	■	■	■	■	■
9790066	balaclava	■	■	■	■	■
9790075	ochrana šíje, oranžová	■	■	■	■	■
9790076	ochrana šíje, žlutá	■	■	■	■	■
9790086	chladičí ochrana šíje	■	■	■	■	■
990001	obličejový štít uvex vimox	■	■	■	■	■
2600201 2600202	uvex K1H / uvex K2H	■	■	■	■	■
2630210 2630220 2630230	uvex K10H / uvex K20H / uvex K30H	■	■	■	■	■

■ součást standardní dodávky ■ kompatibilní - není kompatibilní

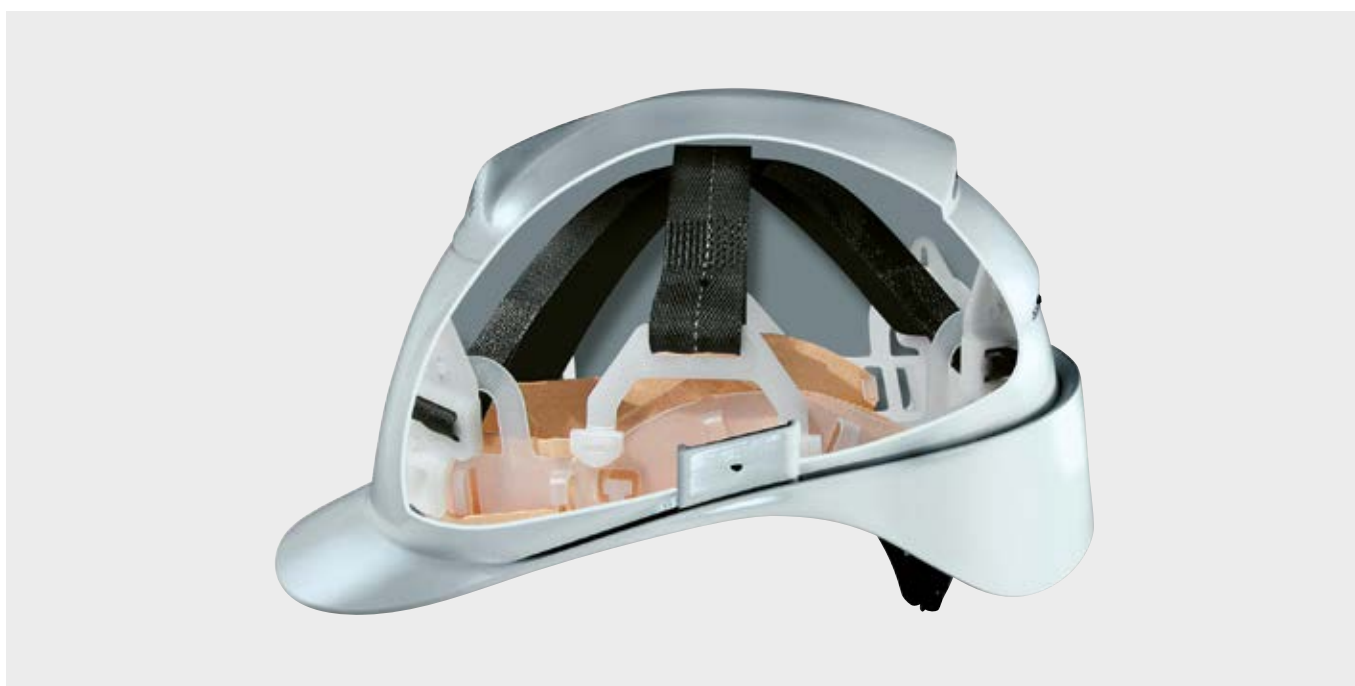



Obličejové štíty a ochrana obličeje

Zorníky obličejového štítu, značení a normy

Správné řešení pro každý požadavek



Polykarbonátové zorníky s povrchovou úpravou uvex supravision excellence

Polykarbonát se vyznačuje vysokou odolností proti nárazu. Povrchově upravené zorníky mají na vnitřní straně nezamlžovací vlastnosti, zatímco zvenčí nabízejí odolnost proti poškrábání a chemikáliím. Nezamlžovací vlastnosti jsou stálé. Díky efektu Nano-Clean lze zorníky velmi snadno čistit a jsou méně náchylné ke znečištění.



Zorníky z acetátu celulózy

Obličejové štíty pro ochranu obličeje z acetátu celulózy jsou ideální pro ochranu před chemikáliemi.



Sítové mřížky z nerezové oceli

jsou robustní a mají vynikající stabilitu a dlouhou životnost. Mřížky z nerezové oceli nabízejí vyšší propustnost světla než nylonové mřížky a používají se pro hrubší práce v zemědělství a lesnictví.

Přehled norem

Aktuálně se produkty na ochranu obličeje stále ještě označují a certifikují v souladu s normou EN 166. V průběhu přechodu na normu EN ISO 16321 se kromě produktů na ochranu zraku upraví rovněž produkty na ochranu obličeje. Další informace ohledně vstupu normy v platnost a další související informace naleznete na straně 27.

EN 166 – Osobní prostředky k ochraně očí

Evropská norma DIN EN 166 všeobecně popisuje všechny požadavky na osobní prostředky k ochraně očí. Podle normy EN 166 sestávají obličejové štíty z rámu a zorníků.

Označení podle DIN EN 166

Označení na rámu

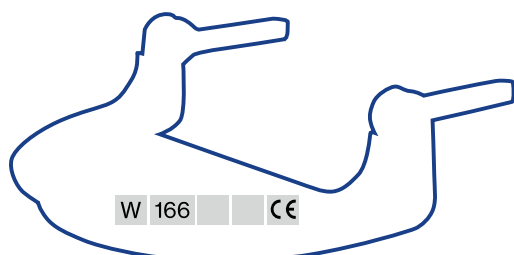

Označení zorníků

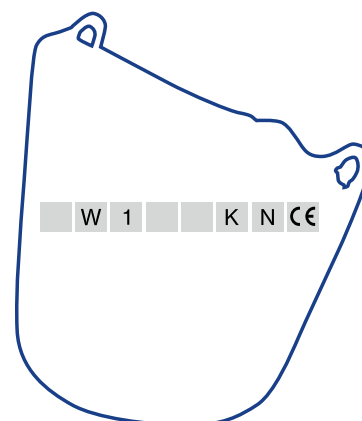

Podrobný popis označení rámu a zorníků naleznete na stranách 28/29.

Označení a normy

EN 170 – Filtr proti ultrafialovému záření

V rámci norem upravujících požadavky na výrobky stanovuje norma EN 170 ochranné stupně a požadavky na prostupnost pro filtry proti ultrafialovému záření. Dlouhodobé působení ultrafialového světla na čočku oka může způsobit ztrátu její průhlednosti. To může vést

k poškození nebo ke ztrátě zraku. Zorníky obličejových štítů podle normy EN 170 proto splňují výkonnostní požadavky, které chrání oko před ultrafialovým zářením při nebezpečných pracích.

EN 1731 – Ochrana obličeje z pletiva

Evropská norma DIN EN 1731 všeobecně popisuje všechny požadavky na osobní prostředky na ochranu očí a obličeje z pletiva. Podle normy EN 1731 sestávají obličejové štíty z rámu a zorníků.

Technické informace uvedené na rámu a zorníku jsou podle normy EN 1731 uvedeny v tomto pořadí:

- identifikační značka výrobce
- číslo evropské normy
- symbol pro mechanickou pevnost

Mechanická pevnost	
bez	minimální pevnost (pouze filtr)
S	zvýšená pevnost (pouze filtr)
F	náraz s nízkou energií (45 m/s)
B	náraz se střední energií (120 m/s)
A	náraz s vysokou energií (190 m/s)
T	testováno při extrémních teplotách (-5 °C, +55 °C)

GS-ET 29

Při práci na elektrických zařízeních a provozních prostředcích pod napětím musí být vyhodnoceno riziko pomocí rušivého elektrického oblouku. Rušivý elektrický oblouk je zpravidla způsoben zkratem mezi elektrickými vodiči. Princip zkoušky GS-ET 29 je dalším požadavkem pro testování a certifikaci ochrany obličeje pro elektrikáře.

U obličejových štítů se jedná o produkt kategorie 3, což znamená, že existuje riziko ohrožení zdraví a života. S ohledem na různé intenzity rušivých elektrických oblouků lze u certifikovaných výrobků zjistit, zda jsou vhodné pro dané použití. Rozlišují se přitom dvě třídy, třída 1 – do 4 kA a třída 2 – do 7 kA.

Označení podle GS-ET 29

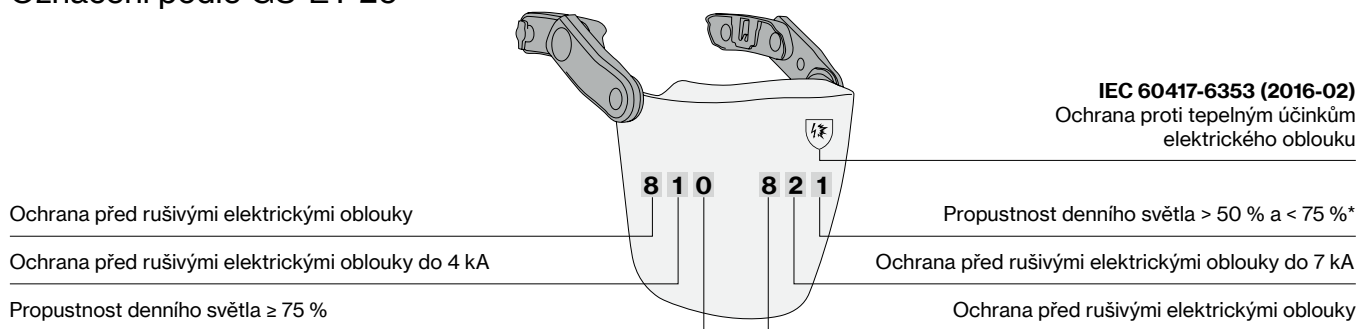

Před



Po 7 kA rušivého elektrického oblouku

* Je třeba použít dodatečné osvětlení, aby bylo za ochranou obličeje dosaženo minimální intenzity osvětlení 30 luxů

Obličejové štíty a ochrana obličeje systém obličejových štítů uvex pronamic

Udržitelný systém obličejového štítu – uvex pronamic. Sážíme zde na hmotnostně vyvážený polykarbonát na naše zorníky obličejového štítu. Výsledek: o více než 13 % nižší emise CO₂ pro 100% ochranu.

Jedinečný systém uvex click & pull

Obličejový štít lze tahem v poloze „Release“ kdykoli odpojit od nosného systému a znovu jej nasadit zacvaknutím. Ideální pro usnadnění práce, když není potřeba obličejový štít.

Obličejový štít s nezamlžovacími vlastnostmi a odolný proti poškrábání vyrobený z vysoce kvalitního „mass balanced“ polykarbonátu opticky odpovídá nejvyšší kvalitě. Nezamlžovací vlastnosti jsou stálé. Snadno se čistí díky efektu Nano-Clean. Všechny zorníky nabízejí ochranu UV 400. Obličejový štít s přilbou dokonale přiléhá:

Postříkaný transparentní kryt kšiltu chrání před pronikáním částic na vnitřní stranu obličejového štítu.

Vhodné pro oblasti použití 3 (kapaliny) a 9 (roztavený kov a horké pevné látky). Certifikován jako obličejový štít SLB 1 a SLB 2 podle GS-ET 29.

Výměna zorníku je možná, což zajišťuje ještě udržitelnější a trvanlivější produkt.

Mušlový chránič sluchu uvex lze kdykoli připojit k přilbě pomocí bajonetového spoje a kdykoli jej zase odpojit.

Není-li obličejový štít potřeba, lze jej zaklapnout přes skořepinu přilby, ochranu sluchu lze sklopit zpět do parkovací polohy. Na přilbě je vše umístěno velmi blízko u sebe a optimálně vyváženě nad těžištěm těla. Šijové svalstvo tak není zatíženo zbytečnou zátěží. To zajišťuje pohodlné nošení a maximální volnost pohybu.

Všechny obličejové štíty jsou předmontovány s adaptérem přilby. Ten se zaklapne do bočního slotu přilby a zůstane zde připevněn. Obličejový štít včetně rámečku můžete kdykoli odstranit v upínací poloze 3 a 4 (Release position). V poloze pro nošení se obličejový štít uzamkne a není možné ho odstranit (Locked working position).



uvex pronamic

	uvex pronamic	uvex pronamic s ochranou brady	uvex pronamic SLB 1	uvex pronamic SLB 2	mřížkový obličejový štít uvex pronamic	připojovací adaptér pull-bajonett pro uvex pronamic
Obj. číslo	9916000	9916001	9916002	9916003	9916100	2600236
Provedení	uvex supravision excellence povrstvení systém click & pull pro odnímatelné rámečky štítů bajonetová spojka pro ochranu sluchu	uvex supravision excellence povrstvení s malou ochranou brady systém click & pull pro odnímatelné rámečky štítů bajonetová spojka pro ochranu sluchu	uvex supravision excellence povrstvení klasifikace rušivý elektrický oblouk třída 1 systém click & pull pro odnímatelné rámečky štítů bajonetová spojka pro ochranu sluchu	uvex supravision excellence povrstvení klasifikace rušivý elektrický oblouk třída 2 systém click & pull pro odnímatelné rámečky štítů bajonetová spojka pro ochranu sluchu	uvex supravision excellence povrstvení klasifikace rušivý elektrický oblouk třída 2 systém click & pull pro odnímatelné rámečky štítů bajonetová spojka pro ochranu sluchu	adaptér přilby u použití pronamic kompletního štítu a uvex mušlové chrániče sluchu s bajonetovou spojkou
Norma	EN 166, EN 170	EN 166, EN 170	EN 166, EN 170, GS-ET 29	EN 166, EN 170, GS-ET 29	EN 1731	
Rámeček	černá	černá	černá	černá	černá	
Zorník	W 166 3 9 8-2 B CE 0196 PC čirý, UV 400 2C - 1,2 W 1 B 9 KN CE	W 166 3 9 8-2 B CE 0196 PC čirý, UV 400 2C - 1,2 W 1 B 9 KN CE	W 166 3 9 8-2 B CE 0196 PC čirý, UV 400 2C - 1,2 W 1 B 8-1-0 9 KN CE 0196	W 166 3 9 8-2 B CE 0196 PC modrý, UV 400 2C - 1,2 W 1 B 8-2-0 9 KN CE 0196	W 1731:2006 F CE sítka z nerezové oceli W EN 1731:2006 F CE	
Objednací jednotka	ks, jednotlivě v balení v PE sáčku	ks, jednotlivě v balení v PE sáčku	ks, jednotlivě v balení v PE sáčku	ks, jednotlivě v balení v PE sáčku	ks, jednotlivě v balení v PE sáčku	sáček, pár v balení v PE sáčku
Balení	karton po 24 ks	karton po 24 ks	karton po 24 ks	karton po 14 ks	karton po 24 ks	
Náhradní zorník	9906013, jednotlivě v balení v PE sáčku	9906014, jednotlivě v balení v PE sáčku	9906012, jednotlivě v balení v PE sáčku	9906017, jednotlivě v balení v PE sáčku	9916191, jednotlivě v balení v PE sáčku	

Zorník je ze 71 % vyroben z biologického, hmotnostně vyváženého polykarbonátu (recyklované oleje rostlinného původu), s certifikátem dle ISCC Plus

Snadná oprava: K dostání jsou náhradní zorníky

Obličejové štíty a ochrana obličeje systém obličejových štítů uvex pronamic

Modelovou řadu obličejových štítů pronamic doplňuje poloviční obličejový štít uvex pronamic.

Dodává se s dvěma různými tónováním zorníků, poskytuje optimální ochranu a díky promyšlenému designu se dá nosit i v kombinaci s dioptrickými brýlemi.

Když obličejový štít nepotřebujete, lze jej zaklapnout přes skořepinu přilby. To zajišťuje pohodlné nošení a maximální volnost pohybu.

Poloviční štít z polykarbonátu má povrchovou úpravu, takže se nezamlžuje a je odolný vůči poškrábání. Díky svému designu nabízí dostatečný prostor pro nošení přes dioptrické brýle. Postříkaný transparentní kryt kšiltu s přilbou dokonale přiléhá k přilbě a chrání před pronikáním částic na vnitřní stranu obličejového štítu.

Obličejový štít má na vnitřní straně nezamlžovací vlastnosti a zvenčí je odolný. Navíc nabízí ochranu UV 400.

Štít je předmontovaný s adaptérem přilby a lze jej od přilby kdykoli odpojit stisknutím tlačítka.

Vhodné pro oblast použití 3 (kapaliny).

Euroslot zůstává volný pro použití mušlových chráničů sluchu nebo jiného příslušenství.

Všechny obličejové štíty jsou předmontovány s adaptérem přilby. Ten se zaklapne vpředu do bočního slotu přilby a zůstane zde trvale připevněn. Štít lze z přilby kdykoli odpojit stisknutím tlačítka.



9916200



9916201



2600237



poloviční obličejový štít uvex pronamic

Obj. číslo	poloviční obličejový štít uvex pronamic 9916200	poloviční obličejový štít uvex pronamic 9916201	připojovací adaptér push-bajonett pro uvex pronamic 2600237
Provedení	nezamlžující povrstvení odolné vůči poškrábání odnímatelný obličejový štít stisknutím tlačítka	nezamlžující povrstvení odolné vůči poškrábání odnímatelný obličejový štít stisknutím tlačítka ochrana proti slunci	adaptér přilby při použití polovičního štítu a mušlové chrániče sluchu uvex s bajonetovou spojkou
Norma	EN 166, EN 170	EN 166, EN 172	
Rámeček	černá	černá	
Zorník	W 166 3 F CE PC čirý, UV 400	W 166 3 F CE PC, šedý 23 %, UV 400	
Objednací jednotka	2C - 1,2 W 1 F KN CE	5-2,5 W 1 F KN CE	
Balení	kusy, jednotlivě balené v PE sáčku karton po 50 ks	kusy, jednotlivě balené v PE sáčku karton po 50 ks	sáček, baleno po dvou v PE sáčku

Možnosti kombinace



obličejový štít pronamic 9916000



obličejový štít pronamic s ochranou brady 9916001



obličejový štít pronamic SLB 1 9916002



obličejový štít pronamic SLB 2 9916003



mřížkový obličejový štít pronamic 9916100



poloviční obličejový štít pronamic, čirý 9916200



poloviční obličejový štít pronamic, šedý 9916201

uvex pronamic B-WR	■	■	-	-	-	-	-
uvex pronamic B-S-WR	■	■	-	-	■	■	■
uvex pronamic S-KR	■	■	-	-	■	■	■
uvex pronamic alpine	■	■	-	-	■	■	■
uvex pronamic alpine Mips®	■	■	-	-	■	■	■
uvex pronamic alpine E	-	-	■	■	-	-	-
uvex pronamic alpine E Mips®	-	-	■	■	-	-	-

■ kompatibilní *dle normy

- není kompatibilní

Obličejové štíty a ochrana obličeje

obličejový štít uvex vimox

One for All – komfort značky uvex pro nejrůznější modely přileb

Nepoužíváte žádnou přilbu, a přesto byste rádi vyzkoušeli naši jedinečnou technologii obličejových štítů? Pak je pro vás uvex vimox přesně to pravé! Přenášíme tak oblíbené funkce našich obličejových štítů na (skoro) všechny modely přileb na trhu.

Hlavním požadavkem při vývoji je dokonalá ergonomie našich výrobků. Pohodlný a komfortní tvar je navržen tak, aby uživateli ulehčil práci. Proto byla do systému obličejových štítů uvex vimox integrována významná vlastnost naší řady štítů pheos: parkovací poloha.

Pokud obličejový štít právě aktivně nepoužíváte, můžete ho pomocí uvex click & pull zcela sejmout z nosného systému, nebo ho můžete alternativně přesunout do parkovací polohy. Funguje to na kterékoliv přilbě, na které je vimox právě nasazený. Optimální těžiště uprostřed hlavy podporuje přirozeně krční páteř a podstatně snižuje zátěž.



Jedinečný systém uvex click & pull

Obličejový štít lze tahem v poloze „Release“ (upínací poloha 3 nebo 4) kdykoli odpojit od nosného systému a znovu jej nasadit zacvaknutím.

Inteligentní nosný systém

Jedinečný nosný systém uvex vimox se optimálně přizpůsobí široké škále přileb a snadno se montuje. Stačí ho nacvaknout na přední kšilt přilby, utáhnout a je to.

Mimořádně široký výhled

Náš extra velký zorník obličejového štítu poskytuje maximální zorné pole a díky povrchové úpravě uvex supravision excellence je dokonce z vnější strany odolný proti poškrábání a zevnitř proti zamlžování. Vždy se vyznačuje ochranou UV 400 a nejvyšší optickou třídou.

Dodatečná ochrana

Každá přilba je jiná. Díky dodatečnému měkkému těsnicímu lemu vimox vždy dobře přiléhá k různým přilbám. A mezi přilbu a štít se nic nedostane.

Bezpečné držení

Neklouzavý a odolný gumový pásek spolehlivě drží na každé přilbě a jeho velikost lze jednoduše přizpůsobit.

Jste připraveni na „one for all“?

Model vimox se hodí k více než 20 různým modelům přileb, a to jak značky uvex, tak i od jiných výrobců.

Obličejové štíty a ochrana obličeje

Obličejový štít uvex vimox



systém click & pull

Obličejový štít včetně rámečku můžete kdykoli odstranit v upínací poloze 3 a 4 (Release position). V poloze pro nošení se obličejový štít uzamkne a není možné ho odstranit (Locked working position). Ideální pro usnadnění práce, když není potřeba obličejový štít.

Ergonomická úleva

Když štít nepotřebujete, lze jej přesunout do parkovací polohy mimo zorné pole. Tam je štít dobře vyvážený a ergonomicky bezpečně připevněný k přilbě.

Chytrá výměna zorníku

Pokud je štít poškozený nebo byl používán příliš dlouho, lze jej pomocí šroubu povolít z nosného systému a vyměnit.



9920001

uvex vimox	
Obj. číslo	9920001
Provedení	univerzální systém obličejových štítů pro různé přilby povrchová úprava uvex supravision excellence systém click & pull pro rámečky štítů
Norma	EN 166, EN 170
Rámeček	černá W 166 3 9 B CE
Zorník	PC čirý, UV 400 2C - 1,2 W 1 B 9 KN CE
Objednací jednotka	kusy, jednotlivě balené v PE sáčku
Balení	karton po 16 ks
Náhradní zorník	9921001, jednotlivě baleno v PE sáčku

Obličejové štíty a ochrana obličeje systém obličejových štítů uvex pheos

Ergonomická parkovací poloha pro obličejový štít a ochranu sluchu

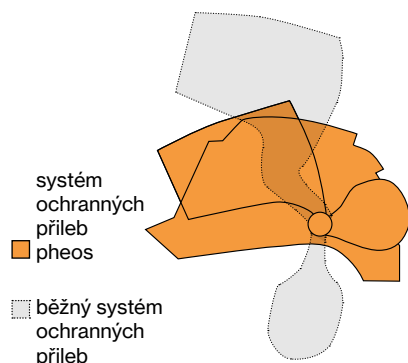

Perfektní parkovací poloha nad těžištěm těla

Obličejový štít a ochranu sluchu můžete v případě, že je již nepotřebujete, pohodlně ukryt do helmy:

- obličejový štít bezpečně zacvakne přes skořepinu přilby
- ochrana sluchu se sklopí dozadu do parkovací polohy
- optimální vyvážení nad těžištěm těla
- odlehčí šíjové svaly
- zajistí vysoký komfort při nošení

uvex supravision® vynikající technologie povrstvení



Čtyřnásobně splňuje normu

Povrstvení uvex supravision® excellence přináší za testovacích podmínek čtyřnásobně vyšší výkon proti zamlžení, než vyžaduje norma EN 168 – a výrazně déle tak zajistí jasný výhled.

- vynikající kombinace různých vlastností povrstvení na zorníku
- jedinečná, permanentní povrchová úprava proti zamlžení na vnitřní straně
- vnější strana extrémně odolná proti poškrábání a chemickým látkám s efektem Easy-to-Clean pro snadné čištění
- na vnitřní straně s úpravou dlouhodobě bez zamlžení
- efekt nezamlžování se nevymyje ani po opakovaném čištění
- ideálně určeno pro široké spektrum na pracovištích

MADE IN GERMANY

Magnetická spojka pro obličejový štít – bajonetový spoj pro mušlový chránič sluchu

- všechny obličejové štíty se dodávají již namontované s adaptérem přilby
- adaptér se na straně zacvakne a zůstane upevněný
- obličejový štít a ochranu sluchu lze kdykoli odstranit
- montáž a demontáž bez použití nářadí
- obličejový štít se uvolní jediným kliknutím, při nasazování automaticky zacvakne
- přilba přitom může zůstat na hlavě



zadní strana



magnetický bajonetový adaptér 2600235*



* varianty s magnetickou spojkou mušlových chráničů sluchu 9906003, 9906006, 9906008 a 9906009 jsou nadále k dispozici

Obličejové štíty a ochrana obličeje

system obličejových štítů uvex pheos

 9906002
9906005

9906007

 9906023
9906026

9906028



9906029



Obj. číslo	uvex pheos 9906002	uvex pheos SLB 1 9906005	uvex pheos SLB 2 9906007
Provedení	uvex supravision excellence s mechanickými rameny a bajonetové připojení pro ochranu sluchu	uvex supravision excellence klasifikace rušivých elektrických oblouků, třída 1 s mechanickými rameny a bajonetové připojení pro ochranu sluchu	uvex supravision excellence klasifikace rušivých elektrických oblouků, třída 2 s mechanickými rameny a bajonetové připojení pro ochranu sluchu
Norma	EN 166, EN 170	EN 166, EN 170, GS-ET 29	EN 166, EN 170, GS-ET 29
Rámeček	černá W 166 3 9 8-2 B CE 0196	černá W 166 3 9 8-2 B CE 0196	černá W 166 3 9 8-2 B CE 0196
Zorník	PC čirý, UV 400 2C - 1,2 W 1 B 9 KN CE	PC čirý, UV 400 2C - 1,2 W 1 B 8-1-0 9 KN CE 0196	PC modrý, UV 400 2C - 1,2 W 1 B 8-2-0 9 KN CE 0196
Objednací jednotka	kusy, jednotlivě balené v PE sáčku	kusy, jednotlivě balené v PE sáčku	kusy, jednotlivě balené v PE sáčku
Balení	karton po 24 ks	karton po 24 ks	karton po 14 ks
Náhradní zorník	9906013, jednotlivě baleno v PE sáčku	9906012, jednotlivě baleno v PE sáčku	9906017, jednotlivě baleno v PE sáčku

	magnetický bajonet pro uvex pheos	magnetický bajonet SLB 1 pro uvex pheos	magnetický bajonet SLB 2 pro uvex pheos	magnetický bajonet pro uvex pheos
Obj. číslo	9906023	9906026	9906028	9906029
Provedení	magnetická spojka pro obličejový štít / bajonetový spoj pro mušlový chránič sluchu	magnetická spojka pro obličejový štít / bajonetový spoj pro mušlový chránič sluchu klasifikace rušivých elektrických oblouků, třída 1	magnetická spojka pro obličejový štít / bajonetový spoj pro mušlový chránič sluchu klasifikace rušivých elektrických oblouků, třída 2 s ochranou brady	magnetická spojka pro obličejový štít / bajonetový spoj pro mušlový chránič sluchu s malou ochranou brady
Norma	EN 166, EN 170	EN 166, EN 170, GS-ET 29	EN 166, EN 170, GS-ET 29	EN 166, EN 170
Rámeček	černá W 166 3 9 8-2 B CE 0196	černá W 166 3 9 8-2 B CE 0196	černá W 166 3 9 8-2 B CE 0196	černá W 166 3 9 8-2 B CE 0196
Zorník	PC čirý, UV 400 2C - 1,2 W 1 B 9 KN CE	PC čirý, UV 400 2C - 1,2 W 1 B 8-1-0 9 KN CE 0196	PC modrý, UV 400 2C - 1,2 W 1 B 8-2-0 9 KN CE 0196	PC čirý, UV 400 2C - 1,2 W 1 B 9 KN CE
Objednací jednotka	kusy, jednotlivě balené v PE sáčku	kusy, jednotlivě balené v PE sáčku	kusy, jednotlivě balené v PE sáčku	kusy, jednotlivě balené v PE sáčku
Balení	karton po 20 ks	karton po 20 ks	karton po 14 ks	karton po 20 ks
Náhradní zorník	9906013, jednotlivě baleno v PE sáčku	9906012, jednotlivě baleno v PE sáčku	9906017, jednotlivě baleno v PE sáčku	9906014, jednotlivě baleno v PE sáčku

Zorník je ze 71 % vyroben z biologického, hmotnostně vyváženého polykarbonátu (recyklované oleje rostlinného původu), s certifikátem dle ISCC Plus

Snadná oprava:
K dostání jsou náhradní zorníky

Obličejové štíty a ochrana obličeje

systém obličejových štítů uvex pheos – možnosti kombinace a příslušenství

možné kombinace



kompatibilita s přilbami

uvex pheos přilby s krátkým kšiltlem, např. uvex pheos B-S-WR (9772031) nebo uvex pheos E-S-WR (9770031)



Standardní magnetický bajonet pro obličejový štít uvex pheos (9906023)



kompatibilní s mušlovými chrániči sluchu uvex bajonetového upevnění na přilbu

např. uvex K2P bajonet (2600214)

mechanická spojka pro obličejový štít



9906002



9906005



9906007

magnetická spojka pro obličejový štít



9906023



9906026



9906028



9906029

příslušenství k řadě obličejových štítů uvex pheos

adaptér přilby pro mušlové chrániče sluchu

obličejový štít – příslušenství

Pouzdro



2600235



9790067



9790074



9954362

	adaptér přilby pro mušlové chrániče sluchu	obličejový štít – příslušenství	Pouzdro
	magnetický bajonetový adaptér* pro uvex pheos	adaptér obličejového štítu	ochrana proti slunci/dešti
Obj. číslo	2600235	9790067	9790074
Provedení	adaptér přilby při použití magnetických obličejových štítů pheos a mušlových chráničů sluchu uvex s bajonetovou spojkou	pro kombinaci s přilbou pro práci ve výškách uvex pheos alpine pro nasazení na vnitřní stranu předního krytu obličejového štítu (obličejový štít není součástí dodávky)	pro ochranu před sluncem a deštěm, pro nasazení na vnitřní stranu předního krytu obličejového štítu, nelze kombinovat s obličejovými štíty uvex pheos SLB 1 a uvex pheos SLB 2
Objednací jednotka	pár, baleno po dvou v PE sáčku	ks, baleno jednotlivě v PE sáčku	ks, balené volně
			látkový sáček na obličejové štíty
			9954362
			sáček pro skladování a přepravu obličejových štítů a přileb uvex, černý

* magnetický adaptér 9790078 je i nadále k dispozici

Obličejové štíty a ochrana obličeje

obličejový štít pro pracovníky v lesnictví uvex pheos · mřížkový obličejový štít uvex pheos · 9725 · 9726



obličejový štít pro pracovníky v lesnictví uvex pheos

- mřížkový kovový obličejový štít pro práci v lesnictví
- vhodný pro přilbu uvex pheos ABS
- označení obličejového štítu: W EN 1731:2006-F

Další informace naleznete na straně 137.



9790219

mřížkový obličejový štít uvex pheos

- vhodný pro průmyslovou ochrannou přilbu uvex pheos B-S-WR, uvex pheos ABS a uvex pheos alpine (pro kombinaci s přilbou uvex pheos alpine je nutný adaptér obličejového štítu 9790067)
- s mechanickými rameny a bajonetovým spojem pro ochranu sluchu

mřížkový obličejový štít uvex pheos

Obj. číslo	9790219
Provedení	Mřížka z nerezové oceli s vyšší propustností světla a adaptér
Norma	EN 1731
Rámeček	W EN 1731:2006 F CE
Zorník	mřížkový obličejový štít z nerezové oceli, propustnost světla > 60 % W EN 1731:2006 F CE
Objednávací jednotka	kusy, jednotlivě balené v PE sáčku
Balení	karton po 20 ks



uvex 9725 · uvex 9726

- obličejové štíty z polykarbonátu a acetátu celulózy
- s adaptéry pro montáž na boční sloty přilby
- snadná výměna zorníků
- nelze kombinovat s mušlovými chrániči sluchu
- vhodné pro přilby uvex airwing a uvex superboss

▶ Přilba není součástí dodávky!



9725514
9726014

	uvex 9725	uvex 9726
Obj. číslo	9725514	9726014
Provedení	zorník z acetátu celulózy uvnitř se nezamlžují	zorník z polykarbonátu bez povrchové úpravy
Norma	EN 166, EN 170	EN 166, EN 170
Rámeček	černá W 166 3-F CE	černá W 166 3-B CE
Zorník	CA čirý, UV 380 2C-1,2 W 1 FN CE	PC čirý, UV 400 2C-1,2 W 1 B CE
Objednávací jednotka	kusy, jednotlivě balené v PE sáčku	kusy, jednotlivě balené v PE sáčku
Balení	karton po 20 ks	karton po 20 ks
Náhradní zorník	-	9723017

 Snadná oprava:
K dostání jsou náhradní zorníky

uvex pheos faceguard

Systém ochrany obličeje

Inovativní ochrana obličeje se skládá z upevnění k hlavě s nastavitelnou výškou a šířkou a volitelně z dvou různých zorníků obličejového štítu. Díky technologii povrchové úpravy uvex nabízí kvalitní obličejový štít z polykarbonátu dlouhý výhled bez zamlžení a vnější stranu odolnou proti poškrábání. Mřížkový obličejový štít je vyroben z robustní nerezové oceli a zajišťuje spolehlivou ochranu při práci ve venkovním prostředí. Mušlové chrániče sluchu lze rychle připevnit a odstranit pomocí otáčecího mechanismu. Podle oblasti používání můžete systém díky rozsáhlému sortimentu příslušenství rozšířit a přizpůsobit své potřebě.



Multisystém uvex v detailu



chladiivá ochrana před sluncem a ochrana šíje, ideální pro práce ve venkovním prostředí

Doplňující protinárázovou čepici (EN812) lze zacvaknout na systém jedinečná kombinace: obličejový štít a protinárázová čepice

Odnímatelné mušlové chrániče sluchu K1P a hygienická sada

Systém s otočným kolečkem nastavitelný podle velikosti se širokou podporou šíje, pomocí systému s otočným kolečkem pro individuální nastavení šířky jednou rukou a pohodlné nošení. Vhodné pro velikosti hlavy 52-64. Vnitřní vybavení a potní pásek lze vyměnit.

2bodový podbradní pásek

Obličejový štít z robustního polykarbonátu. Zvenčí odolný proti poškrábání, vnitřní strany mají nezamřizovací vlastnosti, ochrana UV400

Sluneční clona

Mřížkový obličejový štít z nerezové oceli s vysokou propustností světla

Přehled výhod obličejového štítu uvex pheos faceguard:

- plně předmontovaný systém ochrany obličeje – vždy připraven k použití
- široké zorné pole s nejvyšší optickou kvalitou
- robustní polykarbonátový obličejový štít s povrchovou úpravou proti zamlžení a poškrábání uvex supravision excellence nebo mřížkový obličejový štít z nerezové oceli
- nízká hmotnost, tenký design a optimální těžiště pro odlehčení páteře
- rozšiřitelný systém s vysokou modularitou
- jedinečná kombinace: obličejový štít a protinárázová čepice
- vyměnitelné jednotlivé díly
- pohodlné nošení také s brýlemi a maskou na ochranu dýchacích cest

uvex pheos faceguard

System ochrany obličeje

Konstrukce pro ochranu obličeje a krční páteře

S uvex pheos faceguard jsme se přizpůsobili anatomii člověka. System ochrany obličeje je umístěn vyváženě uprostřed hlavy. Nízká hmotnost a optimální těžiště, které podporují přirozené držení hlavy, minimalizují přetížení krční páteře a zad. Tenký design a široké zorné pole pomáhají podporovat přirozené držení krční páteře.



	9790211	9790212	9790215	9790227
	uvex pheos faceguard	uvex pheos faceguard S ochranou sluchu	mřížkový obličejový štít uvex pheos faceguard s ochranou sluchu K1P	mřížkový obličejový štít uvex pheos faceguard oranžový s ochranou sluchu K2P
Obj. číslo	9790211	9790212	9790215	9790227
Provedení	předmontovaný systém pro velikost hlavy 52-64 cm, polykarbonátový zorník, povrchová úprava uvex supravision excellence, bez ochrany sluchu	předmontovaný systém pro velikost hlavy 52-64 cm, polykarbonátový zorník, povrchová úprava uvex supravision excellence, s mušlovými chrániči sluchu K1P (SNR: 28 dB), další informace naleznete na straně 114	předmontovaný systém pro velikost hlavy 52-64 cm, mřížkový obličejový štít z nerezové oceli s vysokou propustností světla, s mušlovými chrániči sluchu K1P (SNR: 28 dB), další informace naleznete na straně 114	předmontovaný systém pro velikost hlavy 52-64 cm, polykarbonátový zorník, uvex supravision excellence, mřížkový obličejový štít z nerezové oceli s vysokou propustností světla, s mušlovými chrániči sluchu K2P (SNR: 30 dB), další informace naleznete na straně 114
Norma	EN 166, EN 170	EN 166, EN 170, EN 352	EN 1731, EN 352	EN 1731, EN 352
Rámeček	W 166 39B CE	W 166 39B CE	W EN 1731:2006 F CE	W EN 1731:2006 F CE
Zorník	PC čirý, UV 400	PC čirý, UV 400	mřížkový obličejový štít z nerezové oceli, propustnost světla > 60 %	mřížkový obličejový štít z nerezové oceli, propustnost světla > 60 %
Objednací jednotka	2C-1,2 W 1 B 9 KN CE 0196 ks, balené jednotlivě v kartonu	2C-1,2 W 1 B 9 KN CE 0196 ks, balené jednotlivě v kartonu	W EN 1731:2006 F CE mřížkový obličejový štít z nerezové oceli, propustnost světla > 60 % W EN 1731:2006 F CE ks, balené jednotlivě v kartonu	W EN 1731:2006 F CE kusy, jednotlivě balené v PE sáčku

Příslušenství



	9760107	9760108	9906013	9790074	2600216	2600214	9790159	9790160	9790170
	náhradní vnitřní vybavení	náhradní potní pásek	náhradní zorník	ochrana proti slunci	mušlové chrániče sluchu K1P	mušlové chrániče sluchu K2P	uvex pheos faceguard protinárázová čepice	náhradní zorník	protisluneční/ ochrana šíje
Obj. číslo	9760107	9760108	9906013	9790074	2600216	2600214	9790159	9790160	9790170
Provedení	plastové vnitřní vybavení pro velikost hlavy 52-64 cm	textil	polykarbonát	na ochranu před sluncem a deštěm nasazuje se na obličejový štít nasazen	mušlové chrániče sluchu pro uvex pheos faceguard SNR 28 dB	mušlové chrániče sluchu pro uvex pheos faceguard SNR 30 dB	protinárázová čepice pro uvex pheos faceguard systém, tvrdá skořepina z ABS, černá barva, 52-64 cm EN 812	náhradní zorník, mřížkový obličejový štít pro uvex pheos faceguard	textil s chladičící funkcí pro ochranu před sluncem
Objednací jednotka	ks, baleno jednotlivě v PE sáčku	ks, baleno jednotlivě v PE sáčku	ks, baleno jednotlivě v PE sáčku	ks, baleno jednotlivě v PE sáčku	pár, baleno po dvou v kartonu	pár, baleno po dvou v kartonu	ks, baleno jednotlivě v PE sáčku	ks, baleno jednotlivě v PE sáčku	ks, baleno jednotlivě v PE sáčku

Zorník je ze 71 % vyroben z biologického, hmotnostně vyváženého polykarbonátu (recyklované oleje rostlinného původu), s certifikátem dle ISCC Plus

Snadná oprava: K dostání jsou náhradní zorníky

Obličejové štíty a ochrana obličeje ochrana obličeje



9705014



9706514



9707014



9708514



uvex 9705 · uvex 9706

- obličejové štíty z acetátu celulózy s integrovaným čelním krytem
- snadná výměna zorníků
- nelze kombinovat s ochrannými přilbami
- výklopný mechanismus s možností plynulého nastavení
- možnost pohodlného přizpůsobení dané velikosti hlavy pomocí otočného uzávěru

uvex 9707 · uvex 9708

- obličejový štít z acetátu celulózy s integrovaným čelním krytem a přídavným ochranným krytem hlavy z polystyrolu odolným proti nárazu
- snadná výměna zorníků
- výklopný mechanismus s možností plynulého nastavení
- možnost pohodlného přizpůsobení dané velikosti hlavy pomocí otočného uzávěru

	Ochrana obličeje 9705	Ochrana obličeje 9706	Ochrana obličeje 9707	Ochrana obličeje 9708
Obj. číslo	9705014	9706514	9707014	9708514
Provedení	bez povrchové úpravy	uvnitř se nezamíňují	bez povrchové úpravy	uvnitř se nezamíňují
Norma	EN 166, EN 170	EN 166, EN 170	EN 166, EN 170	EN 166, EN 170
Rámeček	černá W 166 3-F CE	černá W 166 3-F CE	černá W 166 3-F CE	černá W 166 3-F CE
Zorník	CA čirý, UV 380 2C-1,2 W 1 F CE	CA čirý, UV 380 2C-1,2 W 1 FN CE	CA čirý, UV 380 2C-1,2 W 1 F CE	CA čirý, UV 380 2C-1,2 W 1 FN CE
Objednací jednotka	ks, jednotlivě balené v PE sáčku			
Balení	karton po 15 ks	karton po 15 ks	karton po 10 ks	karton po 10 ks
náhradní zorník	9060017	9050517	9060017	9050517



Snadná oprava:
K dostání jsou náhradní zorníky



Protinářazové čepice

uvex u-cap sport

Různé varianty pro mnohostranná použití



9794400
9794401
9794402



9794443
9794423
9794425



9794409
9794403
9794404



9794442
9794422
9794424



9794110



9794415



**LED svítidla uvex u-cap sport
vhodná pro všechny varianty u-cap sport
Varianty jsou k dispozici na straně 147.**



9794111

uvex u-cap sport

uvex u-cap sport						
Obj. číslo	9794409	9794403	9794404	9794442	9794422	9794424
Provedení	s krátkým kšiltem (4 cm), tvrdá skořepina z ABS, textilní čepice z bavlny			s krátkým kšiltem (4 cm) a vnitřním vybavením s meshovou síťovinou, tvrdá skořepina z ABS, textilní čepice z bavlny		
Norma	EN 812	EN 812	EN 812	EN 812	EN 812	EN 812
Barva	černá	černá	černá	černá	černá	černá
Velikost	52 až 54 cm	55 až 59 cm	60 až 63 cm	52 až 54 cm	55 až 59 cm	60 až 63 cm
Objednávací jednotka	ks	ks	ks	ks	ks	ks
Balení	karton po 60 ks	karton po 60 ks	karton po 60 ks	karton po 60 ks	karton po 60 ks	karton po 60 ks

Obj. číslo	9794400	9794401	9794402	9794443	9794423	9794425
Provedení	s dlouhým kšiltem (7 cm), tvrdá skořepina z ABS, textilní čepice z bavlny			s dlouhým kšiltem (7 cm) a vnitřním vybavením s meshovou síťovinou, tvrdá skořepina z ABS, textilní čepice z bavlny		
Norma	EN 812	EN 812	EN 812	EN 812	EN 812	EN 812
Barva	černá	černá	černá	černá	černá	černá
Velikost	52 až 54 cm	55 až 59 cm	60 až 63 cm	52 až 54 cm	55 až 59 cm	60 až 63 cm
Objednávací jednotka	ks	ks	ks	ks	ks	ks
Balení	karton po 60 ks	karton po 60 ks	karton po 60 ks	karton po 60 ks	karton po 60 ks	karton po 60 ks

vnitřní vybavení uvex u-cap sport

vnitřní vybavení uvex u-cap sport	
Obj. číslo	9794415
Provedení	měkké, pohodlné vnitřní vybavení z meshové síťoviny pro větší pohodlí při nošení ochranných čepic proti nárazu uvex u-cap sport
Norma	EN 812
Barva	černá
Velikost	univerzální velikost
Objednávací jednotka	ks
Balení	karton po 60 ks

Baseball Cap

Baseball Cap		
Obj. číslo	9794110	9794111
Provedení	s dlouhým kšiltem (7 cm), bez tvrdé skořepiny	s krátkým kšiltem (4 cm), bez tvrdé skořepiny
Barva	černá	černá
Velikost	55 až 63 cm	55 až 63 cm
Objednávací jednotka	ks	ks
Balení	karton po 60 ks	karton po 60 ks

uvex u-cap

uvex u-cap sport · uvex u-cap sport vent · uvex u-cap sport hi-viz



9794407
9794408



9794430 9794444
9794420 9794416
9794421 9794417



9794480
9794481
9794482



9794490
9794491
9794492



LED svítlna uvex u-cap sport
vhodná pro všechny varianty u-cap sport
Varianty jsou k dispozici na straně 147.

uvex u-cap sport

	uvex u-cap sport	
Obj. číslo	9794407	9794408
Provedení	s dlouhým kšiltem (7 cm), tvrdá skořepina z ABS, textilní čepice z bavlny	
Norma	EN 812	EN 812
Barva	námořnická modrá	námořnická modrá
Velikost	55 až 59 cm	60 až 63 cm
Objednací jednotka	ks	ks
Balení	karton po 60 ks	karton po 60 ks

uvex u-cap sport vent

	uvex u-cap sport vent		
Obj. číslo	9794430	9794420	9794421
Provedení	s krátkým kšiltem (4 cm), tvrdá skořepina z ABS, textilní čepice z bavlny a síťoviny		
Norma	EN 812	EN 812	EN 812
Barva	černá	černá	černá
Velikost	52 až 54 cm	55 až 59 cm	60 až 63 cm
Objednací jednotka	ks	ks	ks
Balení	karton po 60 ks	karton po 60 ks	karton po 60 ks

Obj. číslo	9794444	9794416	9794417
Provedení	s krátkým kšiltem (4 cm) a vnitřním vybavením s meshovou síťovinou, tvrdá skořepina z ABS, textilní čepice z bavlny a síťoviny		
Norma	EN 812	EN 812	EN 812
Barva	černá	černá	černá
Velikost	52 až 54 cm	55 až 59 cm	60 až 63 cm
Objednací jednotka	ks	ks	ks
Balení	karton po 60 ks	karton po 60 ks	karton po 60 ks

uvex u-cap sport hi-viz

	uvex u-cap sport hi-viz					
Obj. číslo	9794482	9794480	9794481	9794492	9794490	9794491
Provedení	s krátkým kšiltem (4 cm), tvrdá skořepina z ABS, textilní čepice z bavlny v signálních barvách, v souladu s požadavky normy EN 471 – zvýšená viditelnost a bezpečnost pro uživatele					
Norma	EN 812	EN 812	EN 812	EN 812	EN 812	EN 812
Barva	jasně žlutá	jasně žlutá	jasně žlutá	jasně oranžová	jasně oranžová	jasně oranžová
Velikost	52 až 54 cm	55 až 59 cm	60 až 63 cm	52 až 54 cm	55 až 59 cm	60 až 63 cm
Objednací jednotka	ks	ks	ks	ks	ks	ks
Balení	karton po 60 ks	karton po 60 ks	karton po 60 ks	karton po 60 ks	karton po 60 ks	karton po 60 ks

Ochrana hlavy – vhodná pro vaši Corporate Identity

Individuální ochrana hlavy

Za účelem vybavení Vašich zaměstnanců v souladu s Corporate Identity Vám společnost uvex nabízí možnost individualizovat všechny přilby a ochranné čepice proti nárazu uvex podle Vašich přání.

S dotazy se kdykoli můžete obrátit na oddělení zákaznických služeb uvex.
Tel. +420 494 531 331 • E-mail: info@uvex.cz

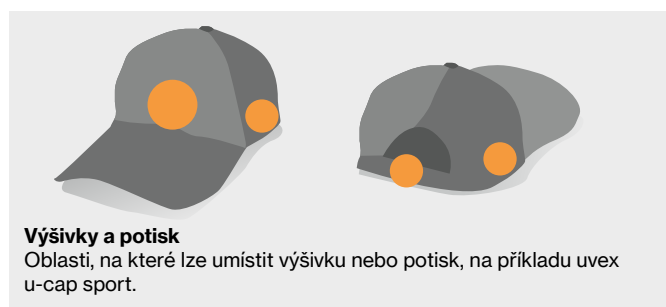

Individualizace na přilbě

Speciální barva	od 600 kusů: uvex pronamic, uvex perfexxion, uvex pheos, uvex pheos alpine, uvex airwing, uvex super boss, uvex thermo boss
	od 1500 kusů: uvex pronamic alpine
nová varianta	od 600 kusů
zpracování*: potisk, reflexní sada	od 25 kusů množství dodatečné objednávky: od 25 kusů, kromě uvex pronamic alpine, uvex perfexxion, uvex pheos alpine od 24 kusů

*Jako šablonu je třeba dodat vektorový soubor (.eps, .ai) a obrázkový soubor (.jpg, .pdf)

Individualizace ochranných čepic proti nárazu / textilních čepic

Speciální barva	od 1 000 kusů
nová varianta:	od 1 000 kusů
zpracování*: potisk, výšivka	od 25 kusů množství dodatečné objednávky: od 25 kusů

*Jako šablonu je třeba dodat vektorový soubor (.eps, .ai) a obrázkový soubor (.jpg, .pdf)

Jak individuální to může být?

Rádi Vám osobně poradíme o technických možnostech přizpůsobení naší ochrany hlavy.

Ochrana hlavy

Rychlý přehled



Obj. číslo	Název	Popis	Barva	strana
2600214	uvex K2P	mušlové chrániče sluchu pro uvex pheos faceguard	černá	163
2600216	uvex K1P	mušlové chrániče sluchu pro uvex pheos faceguard	černá	163
2600235	Prislušenství	magnetický bajonetový adaptér pro uvex pheos	černá	160
2600236	Prislušenství	připojovací adaptér pull-bajonett pro uvex pronamic	bez barvy	154
2600237	Prislušenství	připojovací adaptér push-bajonett pro uvex pronamic	bez barvy	155
9050517	Prislušenství	náhradní zorník, CA proti zamlžení	čirý	164
9060017	Prislušenství	náhradní zorník, CA	bez barvy	164
9705014	Prislušenství	ochranný obličejový štít, CA	bez barvy	164
9706514	Prislušenství	ochranný obličejový štít, CA proti zamlžení	bez barvy	164
9707014	Prislušenství	ochranný obličejový štít, CA	bez barvy	164
9708514	Prislušenství	ochranný obličejový štít, CA proti zamlžení	bez barvy	164
9720040	uvex perffexion	ochranná přilba	bílá	136
9720050	uvex perffexion	ochranná přilba	bílá	136
9720940	uvex perffexion	ochranná přilba	černá	136
9720950	uvex perffexion	ochranná přilba	černá	136
9723017	Prislušenství	náhradní zorník, PC	bez barvy	161
9725514	Prislušenství	obličejový štít, CA	bez barvy	161
9726014	Prislušenství	obličejový štít, PC	bez barvy	161
9730030	uvex pronamic E-WR	ochranná přilba	bílá	131
9730031	uvex pronamic E-S-WR	ochranná přilba	bílá	131
9730130	uvex pronamic E-WR	ochranná přilba	žlutá	131
9730131	uvex pronamic E-S-WR	ochranná přilba	žlutá	131
9730330	uvex pronamic E-WR	ochranná přilba	červená	131
9730331	uvex pronamic E-S-WR	ochranná přilba	červená	131
9730530	uvex pronamic E-WR	ochranná přilba	modrá	131
9730531	uvex pronamic E-S-WR	ochranná přilba	modrá	131
9731030	uvex pronamic B-WR	ochranná přilba	bílá	129
9731031	uvex pronamic B-S-WR	ochranná přilba	bílá	129
9731033	uvex pronamic S-KR	ochranná přilba	bílá	129
9731130	uvex pronamic B-WR	ochranná přilba	žlutá	129
9731131	uvex pronamic B-S-WR	ochranná přilba	žlutá	129
9731133	uvex pronamic S-KR	ochranná přilba	žlutá	129
9731330	uvex pronamic B-WR	ochranná přilba	červená	129
9731331	uvex pronamic B-S-WR	ochranná přilba	červená	129
9731333	uvex pronamic S-KR	ochranná přilba	červená	129
9731530	uvex pronamic B-WR	ochranná přilba	modrá	129
9731531	uvex pronamic B-S-WR	ochranná přilba	modrá	129
9731533	uvex pronamic S-KR	ochranná přilba	modrá	129
9735030	uvex pronamic alpine	ochranná přilba	bílá	133
9735031	uvex pronamic alpine Mips®	ochranná přilba	bílá	133
9735130	uvex pronamic alpine	ochranná přilba	hi-viz žlutá	133
9735131	uvex pronamic alpine Mips®	ochranná přilba	hi-viz žlutá	133
9735134	uvex pronamic alpine	ochranná přilba	žlutá	133
9735230	uvex pronamic alpine	ochranná přilba	hi-viz oranžová	133
9735231	uvex pronamic alpine Mips®	ochranná přilba	hi-viz oranžová	133
9735330	uvex pronamic alpine	ochranná přilba	červená	133
9735430	uvex pronamic alpine	ochranná přilba	zelená	133
9735530	uvex pronamic alpine	ochranná přilba	modrá	133
9735930	uvex pronamic alpine	ochranná přilba	černá	133
9736030	uvex pronamic alpine E	ochranná přilba	bílá	133
9736031	uvex pronamic alpine E	ochranná přilba	bílá	133
9736130	uvex pronamic alpine E	ochranná přilba	hi-viz žlutá	133
9736131	uvex pronamic alpine E	ochranná přilba	hi-viz žlutá	133
9736230	uvex pronamic alpine E	ochranná přilba	hi-viz oranžová	133
9736231	uvex pronamic alpine E	ochranná přilba	hi-viz oranžová	133
9750020	uvex super boss	ochranná přilba	bílá	134
9750120	uvex super boss	ochranná přilba	žlutá	134
9750200	uvex super boss	ochranná přilba	modrá	134
9754000	uvex thermo boss	ochranná přilba	bílá	135
9754100	uvex thermo boss	ochranná přilba	žlutá	135
9754300	uvex thermo boss	ochranná přilba	červená	135
9760000	Prislušenství	vnitřní vybavení, konvenční		144
9760001	Prislušenství	vnitřní vybavení s otočným kolečkem		144
9760005	Prislušenství	potní pásek, umělá kůže		144
9760007	Prislušenství	potní pásek, textil/pěna		144
9760009	Prislušenství	potní pásek pheos alpine a pheos E-WR		144
9760011	Prislušenství	vnitřní vybavení pro uvex pheos alpine		144
9760012	Prislušenství	vnitřní vybavení pro uvex pheos E-WR		144
9760014	Prislušenství	vypolstrování otočného kolečka		144
9760106	Prislušenství	náhradní vnitřní vybavení pheos ABS		144
9760107	Prislušenství	vnitřní vybavení faceguard		163
9760108	Prislušenství	potní pásek pro vnitřní vybavení		163
9760260	Prislušenství	potní pásek uvex pheos S-KR Mips®/uvex lesnický set Mips®		144
9762020	uvex airwing B	ochranná přilba	bílá	134
9762021	uvex airwing B-S	ochranná přilba	bílá	135
9762030	uvex airwing B-WR	ochranná přilba	bílá	134
9762031	uvex airwing B-S-WR	ochranná přilba	bílá	135
9762120	uvex airwing B	ochranná přilba	žlutá	134
9762121	uvex airwing B-S	ochranná přilba	žlutá	135
9762130	uvex airwing B-WR	ochranná přilba	žlutá	134
9762131	uvex airwing B-S-WR	ochranná přilba	žlutá	135

Obj. číslo	Název	Popis	Barva	strana
9762220	uvex airwing B	ochranná přilba	oranžová	134
9762221	uvex airwing B-S	ochranná přilba	oranžová	135
9762230	uvex airwing B-WR	ochranná přilba	oranžová	134
9762231	uvex airwing B-S-WR	ochranná přilba	oranžová	135
9762320	uvex airwing B	ochranná přilba	červená	134
9762321	uvex airwing B-S	ochranná přilba	červená	135
9762330	uvex airwing B-WR	ochranná přilba	červená	134
9762331	uvex airwing B-S-WR	ochranná přilba	červená	135
9762420	uvex airwing B	ochranná přilba	zelená	134
9762421	uvex airwing B-S	ochranná přilba	zelená	135
9762430	uvex airwing B-WR	ochranná přilba	zelená	134
9762431	uvex airwing B-S-WR	ochranná přilba	zelená	135
9762520	uvex airwing B	ochranná přilba	modrá	134
9762521	uvex airwing B-S	ochranná přilba	modrá	135
9762530	uvex airwing B-WR	ochranná přilba	modrá	134
9762531	uvex airwing B-S-WR	ochranná přilba	modrá	135
9762920	uvex airwing B	ochranná přilba	černá	134
9770020	uvex pheos E	ochranná přilba	bílá	142
9770026	uvex pheos E	ochranná přilba s reflexní nálepkou	bílá	146
9770030	uvex pheos E-WR	ochranná přilba	bílá	142
9770031	uvex pheos E-S-WR	ochranná přilba	bílá	142
9770036	uvex pheos E-WR	ochranná přilba s reflexní nálepkou	bílá	146
9770120	uvex pheos E	ochranná přilba	žlutá	142
9770126	uvex pheos E	ochranná přilba s reflexní nálepkou	žlutá	146
9770130	uvex pheos E-WR	ochranná přilba	žlutá	142
9770131	uvex pheos E-S-WR	ochranná přilba	žlutá	142
9770136	uvex pheos E-WR	ochranná přilba s reflexní nálepkou	žlutá	146
9770220	uvex pheos E	ochranná přilba	oranžová	142
9770230	uvex pheos E-WR	ochranná přilba	oranžová	142
9770231	uvex pheos E-S-WR	ochranná přilba	oranžová	142
9770320	uvex pheos E	ochranná přilba	červená	142
9770330	uvex pheos E-WR	ochranná přilba	červená	142
9770331	uvex pheos E-S-WR	ochranná přilba	červená	142
9770430	uvex pheos E-WR	ochranná přilba	zelená	142
9770431	uvex pheos E-S-WR	ochranná přilba	zelená	142
9770520	uvex pheos E	ochranná přilba	modrá	142
9770530	uvex pheos E-WR	ochranná přilba	modrá	142
9770531	uvex pheos E-S-WR	ochranná přilba	modrá	142
9770536	uvex pheos E-WR	ochranná přilba s reflexní nálepkou	modrá	146
9770830	uvex pheos E-WR	ochranná přilba	tmavě šedá	142
9770832	uvex pheos E-S-WR	ochranná přilba	tmavě šedá	142
9770931	uvex pheos E-S-WR	ochranná přilba	černá	142
9772001	Prislušenství	vnitřní vybavení IES		144
9772002	Prislušenství	klip na brýle		145
9772020	uvex pheos B	ochranná přilba	bílá	138
9772026	uvex pheos B	ochranná přilba s reflexní nálepkou	bílá	146
9772030	uvex pheos B-WR	ochranná přilba	bílá	138
9772031	uvex pheos B-S-WR	ochranná přilba	bílá	138
9772034	uvex pheos S-KR	ochranná přilba	bílá	139
9772035	uvex pheos B-WR	ochranná přilba s reflexní nálepkou	bílá	146
9772038	uvex pheos B-S-WR	ochranná přilba s reflexní nálepkou	bílá	146
9772040	uvex pheos IES	ochranná přilba	bílá	139
9772041	uvex pheos IES-S	ochranná přilba	bílá	139
9772042	uvex pheos planet B-WR	ochranná přilba	bílá	141
9772043	uvex pheos planet B-S-WR	ochranná přilba	bílá	141
9772044	uvex pheos S-KR IES	ochranná přilba	bílá	139
9772045	uvex pheos IES	ochranná přilba s reflexní nálepkou	bílá	146
9772046	uvex pheos S-KR	ochranná přilba s reflexní nálepkou	bílá	146
9772071	uvex pheos ABS B-S-WR	ochranná přilba	bílá	137
9772090	uvex pheos S-KR Mips®	ochranná přilba	bílá	140
9772092	uvex pheos planet S-KR Mips®	ochranná přilba	bílá	141
9772120	uvex pheos B	ochranná přilba	žlutá	138
9772126	uvex pheos B	ochranná přilba s reflexní nálepkou	žlutá	146
9772130	uvex pheos B-WR	ochranná přilba	žlutá	138
9772131	uvex pheos B-S-WR	ochranná přilba	žlutá	138
9772134	uvex pheos S-KR	ochranná přilba	žlutá	139
9772137	uvex pheos B-S-WR	ochranná přilba s reflexní nálepkou	žlutá	146
9772138	uvex pheos S-WR	ochranná přilba s reflexní nálepkou	žlutá	146
9772140	uvex pheos IES	ochranná přilba	žlutá	139
9772144	uvex pheos S-KR IES	ochranná přilba	žlutá	139
9772171	uvex pheos ABS B-S-WR	ochranná přilba	žlutá	137
9772190	uvex pheos S-KR Mips®	ochranná přilba	žlutá	140
9772220	uvex pheos B	ochranná přilba	oranžová	138
9772226	uvex pheos B	ochranná přilba s reflexní nálepkou	oranžová	146
9772230	uvex pheos B-WR	ochranná přilba	oranžová	138
9772231	uvex pheos B-S-WR	ochranná přilba	oranžová	138
9772234	uvex pheos S-KR	ochranná přilba	oranžová	139
9772236	uvex pheos B-WR	ochranná přilba s reflexní nálepkou	oranžová	146
9772237	uvex pheos S-KR IES	ochranná přilba	oranžová	139
9772240	uvex pheos IES	ochranná přilba	oranžová	139
9772241	uvex pheos IES-S	ochranná přilba	oranžová	139

Ochrana hlavy

Rychlý přehled

Obj. číslo	Název	Popis	Barva	strana	Obj. číslo	Název	Popis	Barva	strana
9772246	uvex pheos IES	ochranná přilba s reflexní nálepkou	oranžová	146	9790074	Príslušenství	ochrana proti slunci/dešti		160/163
9772260	uvex pheos S-KR Mips®	ochranná přilba	hi-viz oranžová	140	9790075	Príslušenství	ochrana šíje	oranžová	143
9772271	uvex pheos ABS B-S-WR	ochranná přilba	oranžová	137	9790076	Príslušenství	ochrana šíje	žlutá	143
9772320	uvex pheos B	ochranná přilba	červená	138	9790077	Príslušenství	sada krytek do slotů přilby		145
9772326	uvex pheos B	ochranná přilba s reflexní nálepkou	červená	146	9790078	Príslušenství	adaptér přilby, magnetický		160
9772330	uvex pheos B-WR	ochranná přilba	červená	138	9790086	Príslušenství	chladicí ochrana šíje	žlutá	143
9772332	uvex pheos B-S-WR	ochranná přilba	červená	138	9790146	Príslušenství	signální pišfalka		145
9772334	uvex pheos B-S-WR	ochranná přilba s reflexní nálepkou	červená	146	9790149	Príslušenství	podpora šíje		145
9772335	uvex pheos S-KR	ochranná přilba	červená	139	9790150	Príslušenství	nálepka na přilbu uvex pheos	stříbrná	146
9772340	uvex pheos IES	ochranná přilba	červená	139	9790151	Príslušenství	nálepka na přilbu uvex pheos	žlutá	146
9772341	uvex pheos IES-S	ochranná přilba	červená	139	9790152	Príslušenství	nálepka na přilbu uvex pheos	oranžová	146
9772342	uvex pheos S-KR	ochranná přilba	červená	139	9790153	Príslušenství	nálepka na přilbu uvex pheos	červená	146
9772343	uvex pheos IES	ochranná přilba s reflexní nálepkou	červená	146	9790154	Príslušenství	nálepka na přilbu uvex pheos	zelená	146
9772371	uvex pheos ABS B-S-WR	ochranná přilba	červená	137	9790155	Príslušenství	nálepka na přilbu uvex pheos	modrá	146
9772430	uvex pheos B-WR	ochranná přilba	zelená	138	9790156	Príslušenství	nálepka na přilbu uvex pheos	černá	146
9772431	uvex pheos B-S-WR	ochranná přilba	zelená	138	9790159	Príslušenství	protinárázová čepice uvex pheos faceguard	černá	163
9772433	uvex pheos B-S-WR	ochranná přilba s reflexní nálepkou	zelená	146	9790160	Príslušenství	náhradní zorník mřížkového obličejového štítu		163
9772434	uvex pheos S-KR	ochranná přilba	zelená	139	9790166	Príslušenství	držák na vizítky		145
9772437	uvex pheos B-WR	ochranná přilba s reflexní nálepkou	zelená	146	9790170	Príslušenství	protisluneční ochrana / ochrana šíje		163
9772440	uvex pheos S-KR IES	ochranná přilba	zelená	139	9790177	reflexní sada uvex pronamic	vysoce reflexní sada nálepek		146
9772442	uvex pheos IES	ochranná přilba	zelená	139	9790211	uvex pheos faceguard	systém ochrany obličeje uvex pheos faceguard		163
9772520	uvex pheos B	ochranná přilba	modrá	138	9790212	uvex pheos faceguard	systém ochrany obličeje s ochranou sluchu uvex pheos faceguard		163
9772526	uvex pheos B	ochranná přilba s reflexní nálepkou	červená	146	9790215	uvex pheos faceguard	mřížkový obličejový štít uvex pheos faceguard s ochranou sluchu KIP		163
9772530	uvex pheos B-WR	ochranná přilba	modrá	138	9790219	Príslušenství	mřížkový obličejový štít uvex pheos		161
9772531	uvex pheos B-S-WR	ochranná přilba	modrá	138	9790227	uvex pheos faceguard	mřížkový obličejový štít uvex pheos faceguard s ochranou sluchu K2P		163
9772534	uvex pheos S-KR	ochranná přilba	modrá	139	9790310	Príslušenství	vnitřní vybavení pronamic		131
9772537	uvex pheos B-S-WR	ochranná přilba s reflexní nálepkou	modrá	146	9790311	Príslušenství	potní pásek, umělá kůže pro pronamic		131
9772538	uvex pheos B-WR	ochranná přilba s reflexní nálepkou	modrá	146	9790350	Príslušenství	uvex pronamic alpine hygienická sada		132
9772540	uvex pheos IES	ochranná přilba	modrá	139	9790351	Príslušenství	uvex pronamic alpine podbradní pásek EN 12492		132
9772541	uvex pheos S-KR	ochranná přilba s reflexní nálepkou	modrá	146	9790352	Príslušenství	uvex pronamic alpine Mips® hygienická sada		132
9772544	uvex pheos S-KR IES	ochranná přilba	modrá	139	9794110	Baseball Cap	s dlouhým kšiltlem, vel. 55 až 63 cm	černá	166
9772832	uvex pheos B-S-WR	ochranná přilba	tmavě šedá	138	9794111	Baseball Cap	s krátkým kšiltlem, vel. 55 až 63 cm	černá	166
9772833	uvex pheos S-KR IES	ochranná přilba	tmavě šedá	139	9794400	uvex u-cap sport	ochranná čepice proti nárazu, velikost 52 až 54 cm	černá	166
9772834	uvex pheos IES	ochranná přilba	tmavě šedá	139	9794401	uvex u-cap sport	ochranná čepice proti nárazu, velikost 55 až 59 cm	černá	166
9772840	uvex pheos S-KR	ochranná přilba	tmavě šedá	139	9794402	uvex u-cap sport	ochranná čepice proti nárazu, velikost 60 až 63 cm	černá	166
9772920	uvex pheos B	ochranná přilba	černá	138	9794403	uvex u-cap sport	ochranná čepice proti nárazu, velikost 55 až 59 cm	černá	166
9772930	uvex pheos B-WR	ochranná přilba	černá	138	9794404	uvex u-cap sport	ochranná čepice proti nárazu, velikost 60 až 63 cm	černá	166
9772931	uvex pheos S-KR	ochranná přilba	černá	139	9794407	uvex u-cap sport	ochranná čepice proti nárazu, velikost 55 až 59 cm	námořnická modrá	167
9772932	uvex pheos B-S-WR	ochranná přilba	černá	138	9794408	uvex u-cap sport	ochranná čepice proti nárazu, velikost 60 až 63 cm	námořnická modrá	167
9772933	uvex pheos S-KR IES	ochranná přilba	černá	139	9794409	uvex u-cap sport	ochranná čepice proti nárazu, velikost 52 až 54 cm	černá	166
9772936	uvex pheos B-WR	ochranná přilba s reflexní nálepkou	černá	146	9794415	uvex u-cap sport	uvnitřní vybavení	černá	166
9772937	uvex pheos B-S-WR	ochranná přilba s reflexní nálepkou	černá	146	9794416	uvex u-cap sport vent	ochranná čepice proti nárazu, velikost 55 až 59 cm	černá	167
9773050	uvex pheos alpine	ochranná přilba	bílá	136	9794417	uvex u-cap sport vent	ochranná čepice proti nárazu, velikost 60 až 63 cm	černá	167
9773150	uvex pheos alpine	ochranná přilba	žlutá	136	9794420	uvex u-cap sport vent	ochranná čepice proti nárazu, velikost 55 až 59 cm	černá	167
9773250	uvex pheos alpine	ochranná přilba	oranžová	136	9794421	uvex u-cap sport vent	ochranná čepice proti nárazu, velikost 60 až 63 cm	černá	167
9773350	uvex pheos alpine	ochranná přilba	červená	136	9794422	uvex u-cap sport	ochranná čepice proti nárazu, velikost 55 až 59 cm	černá	166
9773450	uvex pheos alpine	ochranná přilba	zelená	136	9794423	uvex u-cap sport	ochranná čepice proti nárazu, velikost 55 až 59 cm	černá	166
9773550	uvex pheos alpine	ochranná přilba	modrá	136	9794424	uvex u-cap sport	ochranná čepice proti nárazu, velikost 60 až 63 cm	černá	166
9773950	uvex pheos alpine	ochranná přilba	černá	136	9794425	uvex u-cap sport	ochranná čepice proti nárazu, velikost 60 až 63 cm	černá	166
9774236	uvex pheos forestry	lesnický set	žlutá	137	9794430	uvex u-cap sport vent	ochranná čepice proti nárazu, velikost 52 až 54 cm	černá	167
9774237	uvex pheos forestry	lesnický set	oranžová	137	9794442	uvex u-cap sport	ochranná čepice proti nárazu, velikost 52 až 54 cm	černá	166
9774238	uvex pheos forestry	lesnický set	červená	137	9794443	uvex u-cap sport	ochranná čepice proti nárazu, velikost 52 až 54 cm	černá	166
9774246	uvex pheos forestry Mips®	lesnický set	žlutá	137	9794444	uvex u-cap sport vent	ochranná čepice proti nárazu, velikost 52 až 54 cm	černá	167
9774247	uvex pheos forestry Mips®	lesnický set	oranžová	137	9794480	uvex u-cap sport hi-viz	ochranná čepice proti nárazu, velikost 55 až 59 cm	jasně žlutá	167
9774248	uvex pheos forestry Mips®	lesnický set	červená	137	9794481	uvex u-cap sport hi-viz	ochranná čepice proti nárazu, velikost 60 až 63 cm	jasně žlutá	167
9790000	Príslušenství	vnitřní vybavení thermo boss, super boss		144	9794482	uvex u-cap sport hi-viz	ochranná čepice proti nárazu, velikost 52 až 54 cm	jasně žlutá	167
9790004	Príslušenství	potní pásek, umělá kůže pro thermo boss, super boss		144	9794490	uvex u-cap sport hi-viz	ochranná čepice proti nárazu, velikost 55 až 59 cm	jasně oranžová	167
9790005	Príslušenství	kožený podbradní pásek		145	9794491	uvex u-cap sport hi-viz	ochranná čepice proti nárazu, velikost 60 až 63 cm	jasně oranžová	167
9790006	Príslušenství	hygienická čepice	bílá	143	9794492	uvex u-cap sport hi-viz	ochranná čepice proti nárazu, velikost 52 až 54 cm	jasně oranžová	167
9790007	Príslušenství	vidlicový podbradní pásek		145	9906002	Príslušenství	obličejový štít uvex pheos	bez barvy	159
9790008	Príslušenství	elastický podbradní pásek		145	9906005	Príslušenství	obličejový štít uvex pheos SLB 1	bez barvy	159
9790010	Príslušenství	zimní čepice	námořnická modrá	143	9906007	Príslušenství	obličejový štít uvex pheos SLB 2	modrá	159
9790012	Príslušenství	zimní čepice	námořnická modrá	143	9906012	Príslušenství	náhradní zorník pro obličejový štít pheos	čirý	154/159
9790015	Príslušenství	zimní čepice	černá	143	9906013	Príslušenství	náhradní zorník pro obličejový štít SLB 1	čirý	154/159/163
9790016	Príslušenství	zimní čepice	černá	143	9906014	Príslušenství	náhradní zorník pro obličejový štít pheos s chráničem brady	čirý	154/159
9790018	uvex pheos reflex set M	vysoce reflexní sada nálepek		146	9906017	Príslušenství	náhradní zorník pro obličejový štít SLB 2	modrý	154/159
9790021	Príslušenství	vidlicový podbradní pásek		145	9906023	Príslušenství	magnetický bajonet pro obličejový štít uvex pheos	bez barvy	159
9790022	Príslušenství	klip na uzavřené brýle / klip na podbradní pásek		145	9906026	Príslušenství	magnetický bajonet pro obličejový štít uvex pheos SLB 1	bez barvy	159
9790023	Príslušenství	držák tužky		145	9906028	Príslušenství	magnetický bajonet pro obličejový štít uvex pheos SLB 2	modrá	159
9790028	Príslušenství	LED čelová svítidla KS-7630-MCII		147	9906029	Príslušenství	magnetický bajonet pro obličejový štít s chráničem brady pro uvex pheos	bez barvy	159
9790029	Príslušenství	LED čelová svítidla KS-6003-DUO		147	9916000	Príslušenství	uvex pronamic obličejový štít	bez barvy	154
9790031	Príslušenství	elastický podbradní pásek		145	9916001	Príslušenství	obličejový štít uvex pronamic s ochranou brady	bez barvy	154
9790035	Príslušenství	kožený podbradní pásek		145	9916002	Príslušenství	uvex pronamic obličejový štít SLB 1	bez barvy	154
9790062	Príslušenství	LED čelová svítidla pheos Lights		147	9916003	Príslušenství	uvex pronamic obličejový štít SLB 2	modrá	154
9790063	Príslušenství	LED čelová svítidla pheos Lights EX		147	9916100	Príslušenství	mřížkový obličejový štít uvex pronamic	černá	154
9790064	Príslušenství	LED čelová svítidla u-cap sport		147	9916191	Príslušenství	náhradní zorník mřížkového obličejového štítu uvex pronamic	černá	154
9790065	Príslušenství	zimní čepice	jasně žlutá	143	9916200	Príslušenství	poloviční obličejový štít uvex pronamic	bez barvy	155
9790066	Príslušenství	balaclava	černá	143	9916201	Príslušenství	poloviční obličejový štít uvex pronamic	šedá	155
9790067	Príslušenství	adaptér obličejového štítu	černá	160	9954362	Príslušenství	látkový sáček na obličejové štíty	černá	160
9790068	Príslušenství	zimní čepice	jasně oranžová	143					
9790069	Príslušenství	adaptér přilby pro LED čelovou svítilnu u-cap sport		147					
9790071	Príslušenství	taška na přilbu		145					